

FOR YEARS TO COME

# freggia

**WASHING MACHINE**

**СТИРАЛЬНАЯ МАШИНА**

**ПРАЛЬНА МАШИНА**

**PRALKA AUTOMATYCZNA**

USER MANUAL

РУКОВОДСТВО ПОЛЬЗОВАТЕЛЯ

КЕРІВНИЦТВО З ЕКСПЛУАТАЦІЇ

INSTRUKCJA OBSŁUGI

WISD1460

WISL1050

WID1480

WIL1070

## EN

Thank you for purchasing Freggia household appliance. Please carefully read the user manual, as it contains the instructions for the safe installation, operation and maintenance of the household appliance.

Save it for future use.

## RU

Благодарим Вас за приобретение бытовой техники компании Freggia. Этот продукт сделан из качественных материалов и в соответствии с директивами RoHS и REACH, а также с особым акцентом на соблюдение правил техники безопасности и охраны окружающей среды. Качество и безопасность, обеспечиваются с помощью строгого контроля нашей продукции, которая сертифицирована согласно международным стандартам EN 60456:2011, EN 60335:2009, EN 62233:2010, EN 61770:2009 и EN ISO3741:2010 уполномоченным институтом по сертификации и испытаниям VDE-IMQ. Пожалуйста, внимательно прочитайте данное руководство пользователя, так как в нем содержатся инструкции по безопасной установке, эксплуатации и обслуживанию бытовой техники.

Сохраните его для использования в будущем.

## UA

Дякуємо Вам за те, що Ви придбали побутову техніку компанії Freggia. Цей продукт вироблений з якісних матеріалів та у відповідності до директив RoHS і REACH, а також з особливим акцентом на дотримання правил техніки безпеки і охорони навколишнього середовища. Якість та безпека, забезпечуються за допомогою суворого контролю нашої продукції, яка сертифікована згідно міжнародних стандартів EN 60456:2011, EN 60335:2009, EN 62233:2010, EN 61770:2009 і EN ISO3741:2010 уповноваженим інститутом з сертифікації та випробувань VDE-IMQ. Будь ласка, уважно прочитайте керівництво з експлуатації, бо в ньому містяться інструкції з безпечної установки, експлуатації та обслуговування побутової техніки.

Зберігайте його для подальшого використання.

## PL

Dziękujemy za zakup sprzętu AGD marki Freggia. Urządzenie wyprodukowane z najwyższej jakości materiałów, spełniających wymagania rozporządzeń UE RoHS i REACH, zwłaszcza ze względu na ochronę zdrowia ludzkiego i środowiska naturalnego. Jakość i bezpieczeństwo naszych wyrobów podlegają ścisłej kontroli w systemie, który otrzymał od renomowanej jednostki certyfikacyjnej, VDE-IMQ, świadectwo zgodności z normami EN60456:2011, EN 60335:2009, EN 62233:2010, EN 61770:2009 i EN ISO3741:2010. Prosimy o zapoznanie się z instrukcją obsługi, gdyż zawiera wskazówki dotyczące bezpiecznej instalacji, użytkowania i konserwacji zakupionego urządzenia. Zalecamy zachowanie niniejszej instrukcji do wykorzystania w przyszłości, jak również zapisanie nazwy modelu i numeru seryjnego Państwa urządzenia.

 **ATTENTION!**  
Important safety information.

**ВНИМАНИЕ!**  
Важная информация по безопасности.

**УВАГА!**  
Важлива інформація з безпеки.

**UWAGA!**  
Ważna informacja dotycząca bezpieczeństwa.

 **IMPORTANT:**  
Edditional recommendations regarding usage.

**ПОЛЕЗНАЯ ИНФОРМАЦИЯ:**  
дополнительная информация по эксплуатации.

**КОРИСНА ІНФОРМАЦІЯ:**  
додаткова інформація з експлуатації приладу.

**PRZYDATNA INFORMACJA:**  
dodatkowa informacja dotycząca eksploatacji kuchni.

 **NOTE:**  
Care and maintenance.

**СОВЕТ:**  
советы и рекомендации по эксплуатации.

**ПОРАДА:**  
поради та рекомендації з експлуатації приладу.

**WSKAZÓWKA:**  
Wskazówki i porady dotyczące eksploatacji urządzenia.

# YOUR CONTRIBUTION TO ENVIRONMENTAL PROTECTION

## DISPOSAL OF PACKAGING

The packaging has the purpose to protect appliance from damage that might occur during the transportation. The materials used for packaging are recyclable, so selected on the basis of respect for the environment and ease of disposal with aim of material reintegration to the production cycles. This mechanism allows on one hand to reduce the volume of waste, while the other it makes possible for a more rational usage of nonrenewable resources.

### • DISPOSAL OF WASTE ELECTRICAL AND ELECTRONIC EQUIPMENT (WEEE)



In pursuant to the EU directive 2012/19/EU on the disposal of electrical and electronic waste: the crossed waste bin symbol indicates that at the end of the product life span, it must be disposed separately from other waste.

Users must dispose of the appliance in question at suitable recycling centres for electronic and electrical waste or take it to the dealer when buying a new equivalent appliance, on a one to one bases.

The adequate differential collection for the subsequent forwarding for recycling, treatment and environmentally compatible disposal helps to prevent negative impact on the environment and health. It promotes the recycling of materials from the appliance. The manufacturer has always been careful to develop technologies and products which are environmentally friendly. It is also constantly engaged in investments in the field of ecology.

Improper disposal of the product by the user involves the application of administrative penalties provided by law.

Illegal dumping of the appliance by user will call for the application of administrative sanctions in accordance with the law.

# INDEX

SAFETY INSTRUCTIONS AND WARNINGS.....	4
DESCRIPTION OF MACHINE.....	5
INSTALLATION.....	5
GENERAL INFORMATION.....	5
REMOVAL OF TRANSPORTATION LOCKING SCREWS.....	5
POSITIONING OF WASHING.....	5
INSTALLATION UNDER A WORK PLAIN.....	6
WATER SUPPLY CONNECTION.....	6
WATER DRAINAGE.....	6
FIRST USE.....	6
POWER SUPPLY CONNECTION.....	6
CONTROL PANEL.....	7
DESCRIPTION OF COMMANDS.....	7
PROGRAMME SELECTION KNOB.....	7
TEMPERATURE.....	7
SPIN REGULATION.....	7
DELAY START.....	7
STAIN LEVEL REGULATION.....	7
WISD1460, WID1480 MODELS OPTIONS.....	7
WISL1050, WIL1070 MODELS OPTIONS.....	7
WASHING PROGRAMMES DURATION AND OPTIONS.....	8
FABRIC CARE SYMBOLS.....	9
PRODUCT DATA SHEETS IN ACCORDANCE WITH EU 1061/2010 DIRECTIVE ON ENERGY LABELLING.....	10
PRECAUTIONS AND ADVICE.....	10
WASHING RECOMMENDATIONS.....	10
SELECTION OF LAUNDRY.....	10
DOOR GASKET.....	10
DOOR CLOSURE.....	10
DETERGENT AND SOFTENER DOSAGE.....	10
LIQUID OR POWDERED DETERGENT PARTITION PLATE.....	10
DETERGENT POWDER.....	11
LIQUID DETERGENT.....	11
SOFTENER.....	11
DETERGENT DOSES.....	12
STARTING WASHING.....	12
PAUSING WASHING.....	12
LOADING LAUNDRY INTO THE DRUM.....	12
MAINTENANCE.....	12
CABINET.....	12
DETERGENT DRAWER.....	12
CLEANING DRAIN PUMP FILTER.....	12
EMPTYING PROCEDURE.....	12
DETERGENT CLEANING PROCEDURE.....	12
POSSIBLE REMEDIES.....	13
SPARE PARTS AND SERVICE.....	14

# SAFETY INSTRUCTIONS AND WARNINGS

This washing machine complies with current safety standards. However, improper use can cause damage to persons and/or property. Before using the machine for the first time, carefully read this manual.

It contains important instructions for safety, usage and maintenance of the washing machine. In this way self injury and damage to the machine is avoided. Keep the instruction manual and also pass it onto any other users.

## INTENDED USE

Use the washing machine only for domestic purpose and only for washing clothes which the producer declared on the label suitable for washing in water. Any other usage may be dangerous.

The manufacturer is not liable for damage caused by misuse and/or incorrect setting of the appliance.

## USE BY CHILDREN OR PEOPLE HIGHLY VULNERABLE

The washing machine can be used by children aged 8 years and persons with reduced physical, sensory or mental capabilities or lack of experience or knowledge required, provided they are under supervision or after they have received the same instructions for the safe use of the washing machine and the understanding of the dangers inherent to it.

Children should not play with the washing machine. The cleaning and maintenance intended to be performed by the user, must not be carried out by children without supervision of able adult.

 **Children of less than 3 years should be kept away unless continuously supervised.**

 **ATTENTION!**  
**If washing is done at higher temperatures, it must be kept in mind that the glass door could be become very hot up to around 90°C, thus avoid children touching it.**

## DEFINITIONS

**Children:** refers to young people, including very small, small and big children.

**Very young children:** young kids aged between 0 and 36 months

**Small children:** young kids over the age 36 months, but less than 8 years.

**Big children:** young kids aged between 8 and 14 years.

### Vulnerable people

People with reduced physical, sensory or mental capacity (e.g. partially disabled, adults with reduced physical and mental capacity), or lack of experience and knowledge on the appliance (e.g. big children).

## TECHNICAL SAFETY

Before connecting the washing machine to the electric supply compare the technical data given on the rating label (voltage, frequency) with those of the mains. If in doubt, consult a qualified electrician.

The electrical safety of this washing machine is guaranteed only if it is connected to a protective connection spot in accordance with wiring standard (earthing). It is a fundamental requirement for safety.

Check for this condition and in case of doubt, have the electrical system checked by a qualified technician.

N.B. manufacturer can not be held responsible for damages caused by the failure or inappropriate protective connection spot.

Any repairs of the appliance must be carried out by the manufacturer authorized technical service centre, otherwise the manufacturer is not liable for any damage that may ensue.

Repairs carried out in a workmanlike manner may also expose user to serious danger, for which manufacturer is not responsible. If the power cord is damaged, it must be wholly replaced by an manufacturer authorized technician to avoid any danger to user.

In the event of a fault or cleaning of the washing machine, it must be kept in mind that the machine must be disconnected from the mains; only:

- if the power cord plug is unplugged or
- if the main power switch of the electrical supply of the house is off or
- if the power supply fuse completely unscrewed (the wiring fully disconnected).

To connect the washing machine to the main water, use always new hose only. Do not use old hose.

Modification or changes to the washing machine cannot be made if it has not been specifically authorized by Manufacturer.

## PROPER USE

Do not install the washing machine in areas subject to frost. If the hoses freeze it may rupture or burst. In addition, at temperatures below zero, the electronics might not function properly.

Before starting the machine for the first time, remove the safety transportation screws from the back (see Installation chapter). If they are not removed when the washer spins it might cause damage to furniture and to adjacent appliances, as well as to the machine itself.

In case of prolonged absence (e.g. on holidays), turn off the water from tap, pull out the power plug from the electric socket.

## FLOOD HAZARD

Before hanging the drain hose onto a sink, make sure the water can drain away quickly.

Secure the drain hose so that it can not fall off as the drain water to push it out the sink. Be careful not to wash, along with the laundry foreign bodies (e.g. nails, needles, coins, paper clips). These foreign bodies may damage the washing machine (e.g. drum or tub) and in turn, the damaged parts may be detriment to laundry.

Laundries that have been previously treated with solvents or products containing them must be well rinsed in clean water before being loaded into the washing machine.

Never use in the washing detergents containing solvents (e.g., gasoline, trichlorethylene).

These products may damage components of the machine and generate toxic fumes.

## DANGER OF EXPLOSION AND FIRE

Never use in the washing machine cleaners or detergents that contain solvents (e.g. trichlorethylene, gasoline). They can damage the plastic surfaces.

N.B. Manufacturer srl cannot be held liable for damages due to failure to comply with these instructions.

# DESCRIPTION OF MACHINE

This appliance meets all modern requirements for effective treatment of laundry with reduced consumption of water, electricity and detergent. Its innovative system permits full use of detergent and reduces water consumption, resulting in energy savings.

This machine complies with EU directives:

- 2009/125/EC (ErP) Relating to product energy efficiency;
- 2014/35/EC (low tension) (ex 2006/95/EC and subsequent modifications);
- 2004/30/EU (electromagnetic compatibility ex 2004/108/EC) and subsequent modifications;
- 2011/65/EU & 2015/865 (Disposal of electronic and electrical waste ex 2002/95/EC), RoHS II.

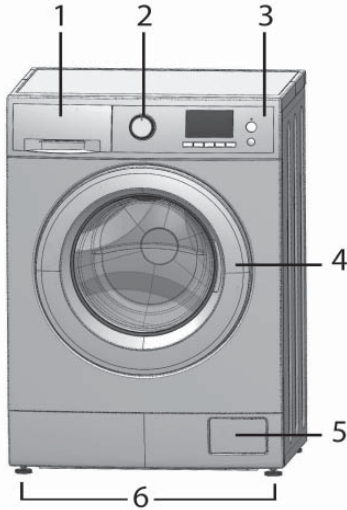

- 1 - DETERGENT DRAWER
- 2 - PROGRAMME SELECTION KNOB
- 3 - CONTROL PANEL
- 4 - DOOR HANDLE
- 5 - PUMP FILTER
- 6 - ADJUSTABLE FEET

## • DETERGENT DRAWER

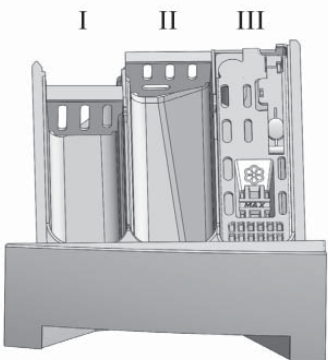

I Detergent compartment used with pre-washing or soaking function. The detergent to be used for the prewash and the soak is loaded at the beginning of the washing program.

II Compartment for powder or liquid detergent used for main wash. If use liquid detergent is used, pour just before starting the programme.

III Compartment for liquid additives (fabric softener, starching). Follow the manufacturer's recommendations regarding the amount of use and do not exceed the "MAX" mark on the detergent drawer. The softeners, starch or additives must be poured into the compartment before the start of the wash programme.

# INSTALLATION

The washing machine can be installed in any place on condition that:

- it is protected from the bad weather;
- the ambient temperature is not lower than 3° C;
- the cables and hoses at the back of the machine are not crushed;
- the power cord is accessible in case of any maintenance.

**N.B. Should it prove necessary for electrical and/or hydraulic maintenance contact only a qualified technician.**

## REMOVAL OF TRANSPORTATION LOCKING SCREWS

N.B. Failure to remove the fixing screws will generate strong vibrations and abnormal movement of the machine during the washing with consequent damages.

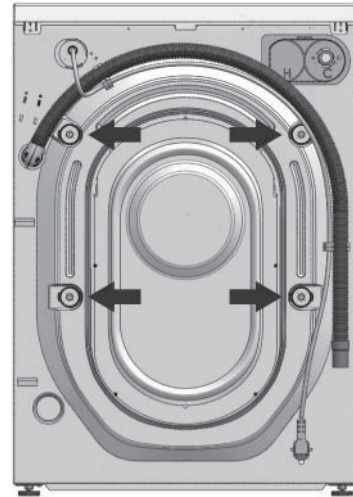

The washing unit is locked in place by four fixing screws (which protect it during transport) as show in figure 1.

Before operating the machine the screws must be removed. To unscrew them use a spanner.

**Once unscrewed the screws pull out the locking screws including a bushing and spacer as shown in Figure 2.**

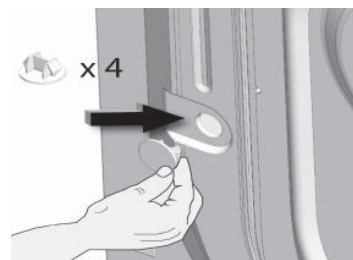

**N.B. In case the spacers fall into the machine it will be necessary to open the rear panel, retrieve them and reposition the panel.**

**Close up the holes with the supplied caps as shown in Figure 2b.**

## POSITIONING OF WASHING

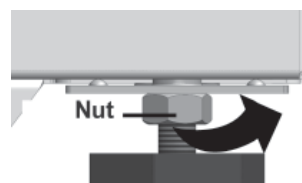
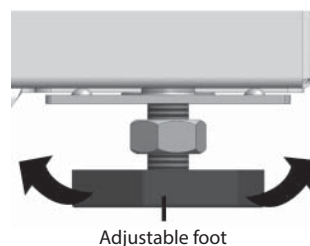

To ensure stability to washing machine and avoid strong vibrations during washing and spinning, it is necessary that the appliance be placed on a smooth, hard, dry surface and not raised above floor level. To compensate for any unevenness in the floor it is possible to act on the height of the feet, by screwing or unscrewing them according to requirements.

As shown in the next figure.

After adjustment, to avoid their modification by vibrations, they should tighten by the nut on the foot until it locks as shown in the figure below.

It is good to avoid, in any case, placing under or around to the machine cardboard, wood or similar materials, so as not to obstruct the passage of air.

# INSTALLATION

## INSTALLATION UNDER A WORK PLAIN

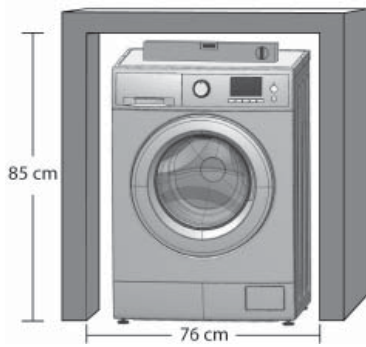

The positioning of the machine under a work plain, can only happen if the housing compartment has the following dimensions of width of 76 cm and of height of 85 cm. It should also be considered that the machine needs a approximately 5 cm behind from the wall. An example of a typical installation is shown in the illustration below. The superior cover (TOP) of the machine must not be removed for reasons of electrical and mechanical safety.

## WATER SUPPLY CONNECTION

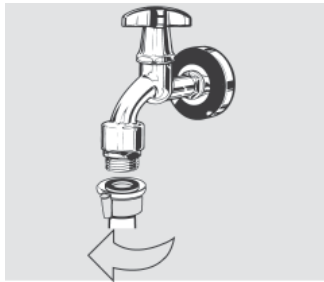

The water inlet hose must be connected to a tap of cold water with a 3/4" threaded mouth.

Use only the supplied water inlet hose. Avoid the use of old hoses or hoses used previously.

**! N.B. The hose is already complete with rubber gasket, if this is missing, the tube must not be used.**

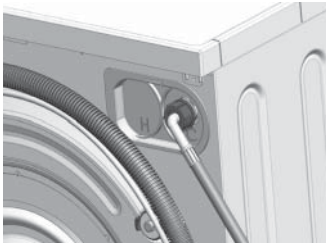

If the water supply system is new or has been inactive for too long, it will be necessary to allow the water run until the it appears clear.

## WATER DRAINAGE

Drain hose can be installed in two different ways:

- On the edge of sink using the plastic hose hanger commercially available.

In this case make sure that the tube is secured to the sink.

- In a drain pipe at a height of not less than 60 cm and not more than 90cm.

The tube end must always be ventilated, i.e. the inside diameter of the drain pipe must be larger than the outer diameter of the drain hose of the washing machine. The drain hose must not be obstructed.

Example of installation

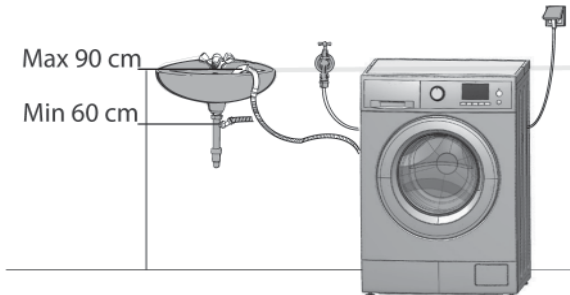

**! N.B. It is not recommend using extension on the drain hose.**

## LIQUID DETERGENT BULKHEAD PAN

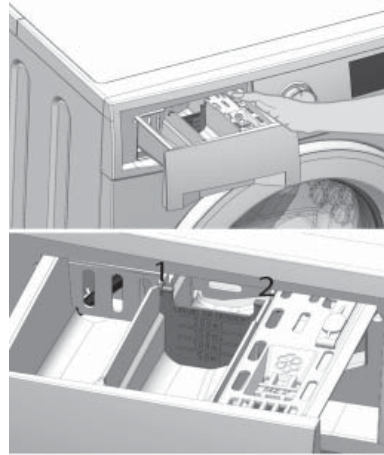

Inside the kit supplied, there is a bulkhead pan of blue colour which grants the use of liquid detergents in the washing machine.

To install a bulkhead it is necessary to:

- remove the detergent drawer from the washing machine
- apply the bulkhead as shown in photo (see figure 7)

After installation, replace the drawer into the washing machine. There is no need to remove the bulkhead (see p. 22).

## FIRST USE

**Before the normal washing operation a wash cycle of with the cotton programme at 80°C must be run with detergent and without laundry.**

## POWER SUPPLY CONNECTION

The machine is equipped with a connecting cable and earthed schuko plug for connection to AC 230 V ~ 50 Hz.

Make sure the schuko plug is always accessible to unplug the machine from the mains. The electrical power system must be designed according to VDE 0100. It is recommend not to connect, in any case, the machine with extension cords, multiple power sockets, etc to avoid overheating which are sources of potential fire hazard. The manufacturer declines any responsibility for damages due to failure or inappropriate protective connecting point.

To enhance safety, VDE in the directive DIN VDE 0100 in section 739, has recommended to install a circuit breaker (RCD) with a tripping current of 30 mA (DIN VDE 0664).

If using a differential circuit breaker, make sure it is type A, according to DIN VDE 0664 and current sensitive buttons.

The rating plate provides information on rated current absorption and relating protection. Compare these data with the power supply.

**! ELECTRICAL SHOCK HAZARD NOT KEEPING TO THIS INSTRUCTION COULD ENDANGER THE USER. THIS WASHING MACHINE REQUIRES EARTH WIRING.**

For personal safety, this washing machine must be grounded.

This washing machine is equipped with a power cord (A) and with a plug (B).





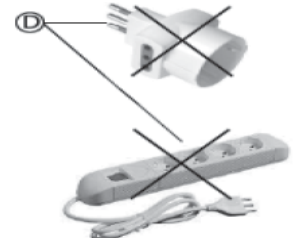
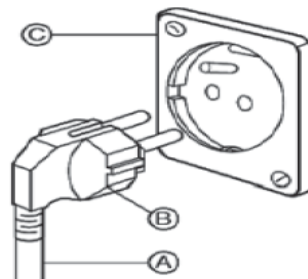

To minimize the risk of electric shock, the cable must be plugged into socket (C) that fits the plug (B).

If the socket is not available, it will be sole responsibility and duty of the user to have it installed by a qualified electrician.

Do not change/modify the power cord and do not use adapters or extension cables (D).



# FIRST USE

-  **After having installed the appliance, the power cord must be accessible.**
-  **If the power cord is damaged, it must be substituted by the manufacture, its qualified technician with aim of avoiding dangers.**
-  **Warning!**  
**Do not disassemble and reassemble the machine without authorization.**
-  **Do not insert hand and take out laundry inside the drum or barrel before it is fully stopped.**
-  **Do not install the machine in damp and under rainy environment, to avoid electric shock, fire outbreak from short circuit, faults and other accidents.**
-  **Warning!**  
**Do not directly rinse the machine with water when cleaning.**

## CONTROL PANEL WISD1460, WID1480

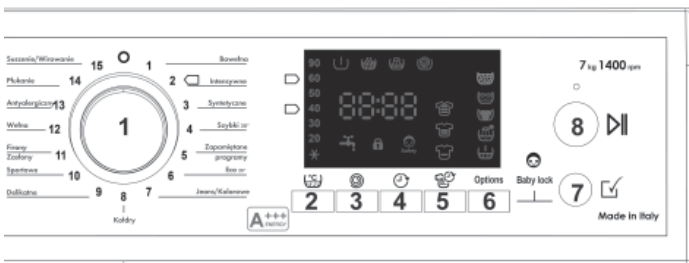

## CONTROL PANEL WISL1050, WIL1070

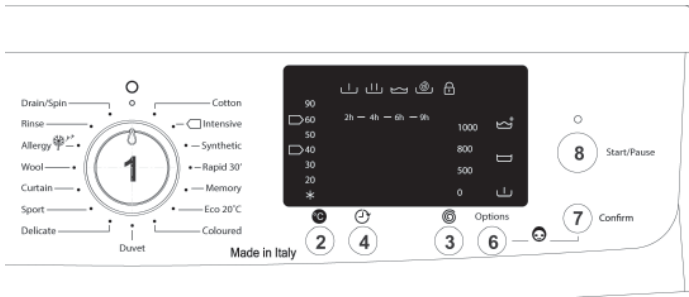

## DESCRIPTION OF COMMANDS

### 1. PROGRAMME SELECTION KNOB

The knob is used to select a desired programme and to turn the machine OFF. It can be rotated in clockwise and counterclockwise for a fast and easy selection of programme.

### 2. TEMPERATURE REGULATING KNOB

This button allows for the adjustment of the temperature. To change setting push the temperature button (at impulse) until the desired temperature is obtained.

### 3. SPIN REGULATION

This button is used for spin regulation. To vary the setting, press repeatedly the corresponding button until the desired value is reached on the digit display.

### 4. DELAY START

This button permits the programming of the end of a wash cycle activating delay start. The lagging time to the end of the cycle is expressed in hours (h) and displayed on the interface.

**On Display model: from 0 to 24h**

**On LED model: from 0 to 9h**

### 5. ADJUSTMENT OF THE WASHING PROGRAM DEPENDING ON THE LEVEL OF POLLUTION

**Only for WISD1460, WID1480 models.**

With this button you can get maximum washing efficiency depending on the soiling of the laundry.

-  Light
-  Medium
-  High

### 6. OPTIONS

This button consents navigating through the washing options. Press repeatedly the button to visualised the desired option. The selected option will start to blink and can be confirmed by pressing the "Option confirm" button 7. Its activation is marked by a steady lit icon.

### 7. OPTION CONFIRMATION

This key is used for confirmation of selected options.

### 8. START/PAUSE

Press the Start/Pause button to start washing (with LED on) or in pause status (with blinking LED).

## MODELS WISD1460, WID1480

### PREWASH

The prewash function is used for washing at low temperature, before the main wash cycle, to eliminate stains.

### EXTRA-RINSE

The extra-rinse function adds one rinses to the standard number of rinse(s) per cycle. Its scope is to eliminate as much as possible detergent residue from laundry.

### SOAK

With this button, the laundry can be soaked for 30-60 minutes before the main wash cycle. It serves to remove very stubborn stains.

### RINSE HOLD

The function permits holding stand still the drum with washing solution without draining and spinning. To drain and spin it is necessary to press button 8 START / PAUSE.

### ECO

Eco function allows you to reduce energy consumption without compromising the quality of washing.

### BABY LOCK

To activate the control lock function, after turning on the machine, simultaneously press and hold buttons 6 and 7 until the corresponding icon flashes on the display. To disable this feature, press and hold buttons 6 and 7 until the icon disappears.

### DOOR LOCK

A steady lit icon indicates the locking of the door which can only be opened when the icon is off.

## MODELS WISL1050, WIL1070

### - PREWASH

The prewash function is used for washing at low temperature, before the main wash cycle, to eliminate stains.

# DESCRIPTION OF COMMANDS



## - EXTRA-RINSE

The extra-rinse function adds one rinses to the standard number of rinse(s) per cycle. Its scope is to eliminate as much as possible detergent residue from laundry.



## - RINSE HOLD

The function permits holding stand still the drum with washing solution without draining and spinning. To drain and spin it is necessary to press button 8 START / PAUSE.



## - DOOR LOCK AND BABY LOCK

A steady lit icon indicates the locking of the door which can only be opened when the icon is off. The baby lock can be activated once the washing cycle starts by pressing and holding down 6 and 7 simultaneously till the icon blinks.

# WASHING PROGRAMMES DURATION AND OPTIONS

To deactivate this function, hold pressed buttons 6 and 7 till the icon is turned off. The programme intensive 60 °C and 40 °C are the program <cotton standard 60°C> and <cotton standard 40°C>, used for the evaluation of the product performance. It is the most efficient programme in terms of combined energy and water consumption for the washing of cotton laundries. The actual values may differ from those indicated depending on the water pressure, its hardness, temperature, ambient temperature, type and amount of laundry, fluctuation of the power voltage and of the additional functions selected.

(\*) Options are valid only for WISD1460, WID1480 models.

(\*\*) The memory programme, memorises the options selected by user in last used programmed.

Programme Temperature obtainable Spin speed Laundry	Machine nominal capacity (kg)	MAXIMUM laundry load (kg)	MINIMUM laundry load (kg)	Programme duration (*)		Laundry options
				30 °C	Max °C	
<b>1 - Cotton</b> From cold to 90 °C 0 - Max r.p.m. Bed sheets, pillow cases, tablecloths in cotton	5	5	2,5	2 hours	2 hours 25 min.	Prewash or Soak(*). Extra-rinse Eco(*). Rinse hold. Stain level(*)
	6	6	3			
	7	7	3,5			
	8	8	4	2 hours 15 min.	2 hours 40 min.	
	9	9	4,5			
10/10,5	10/10,5	4,5				
<b>2 - Intensive</b> From cold to 90 °C. 0 - Max r.p.m. Bed sheets, pillow cases, tablecloths in cotton	5	5	2,5	2 hours 27 min.	2 hours 52 min.	Prewash or Soak(*). Extra-rinse Eco(*). Rinse hold. Stain level(*)
	6	6	3			
	7	7	3,5			
	8	8	4	2 hours 42 min.	3 hours 7 min.	
	9	9	4,5			
10/10,5	10/10,5	4,5				
<b>3 - Synthetic</b> From cold to 60 °C. 0 - 800 r.p.m. Synthetic fabrics (e.g. acrylic, polyester, micro-fiber).	5	2,5	1,5	1 hours 39 min.	1 hours 59 min.	Prewash or Soak(*). Extra-rinse Eco(*). Rinse hold. Stain level(*)
	6	3	1,5			
	7	3,5	2			
	8	4	2	1 hours 54 min.	2 hours 14 min.	
	9	4,5	2,5			
10/10,5	4,5	2,5				
<b>4 - Rapid 30'</b> From cold to 40 °C. 0 - Max r.p.m. Cotton and synthetic fabrics	5	2,5	1,5	35 min.	40 min.	Extra-rinse. Eco(*)
	6	3	1,5			
	7	3,5	2			
	8	4	2	40 min.	45 min.	
	9	4,5	2,5			
10/10,5	4,5	2,5				
<b>5 - Memory (**)</b> From cold to 90 °C. 0 - Max r.p.m. Suitable for all types of fabrics.	5	2	1,5	1 hours 27 min.	1 hours 33 min.	Prewash or Soak(*). Extra-rinse Eco(*). Rinse hold. Stain level(*)
	6	2,5	1,5			
	7	3	2			
	8	3,5	2	1 hours 35 min.	2 hours 41 min.	
	9	4	2,5			
10/10,5	4	2,5				
<b>6 - Eco 20°</b> From cold to 60 °C. 0 - Max r.p.m. Suitable for all types of fabrics.	5	2,5	1,5	1 hours 8 min.		Soak(*). Extra-rinse Eco(*). Rinse hold. Stain level(*)
	6	3	1,5			
	7	3,5	2			
	8	4	2	1 hours 13 min.		
	9	4,5	2,5			
10/10,5	4,5	2,5				
<b>7 - Jeans/Coloured</b> From cold a 60 °C. 0 - max r.p.m. Coloured cotton e Jeans.	5	2	1,5	1 hours 40 min.	1 hours 46 min.	Prewash or Soak(*). Extra-rinse Eco(*). Rinse hold. Stain level(*)
	6	2,5	1,5			
	7	3	2			
	8	3,5	2	1 hours 48 min.	1 hours 54 min.	
	9	4	2,5			
10/10,5	4	2,5				
<b>8 - Duvet</b> From cold a 60 °C. 0 - 800 r.p.m. Duvets, pillows, padded garments and feather	5	1,5	-	1 hours 30 min.	1 hours 40 min.	Soak(*). Extra-rinse Eco(*). Rinse hold. Stain level(*)
	6	2	-			
	7	2,5	-			
	8	3	-	1 hours 35 min.	1 hours 45 min.	
	9	3,5	-			
10/10,5	3,5	-				



# WASHING PROGRAMMES DURATION AND OPTIONS

Programme Temperature obtainable Spin speed Laundry	Machine nominal capacity (kg)	MAXIMUM laundry load (kg)	MINIMUM laundry load (kg)	Programme duration (*)		Laundry options
				30 °C	Max °C	
<b>9 - Delicate</b> From cold to 40 °C. 0 - 600 r.p.m. Suitable for all fabrics.	5	0,5	-	1 hour	1 hour 6 min.	Prewash or Soak(*). Extra-rinse Eco(*). Rinse hold. Stain level(*)
	6	0,5	-			
	7	1	-	1 hour 5 min.	1 hour 11 min.	
	8	1,5	-			
	9	2	-			
10/10,5	2	-				
<b>10 - Sport</b> From cold to 40 °C. 0 - 600 r.p.m. Cotton sport wears. Lybra or chenille etc.	5	1	-	1 hour 10 min.	1 hour 16 min.	Prewash or Soak(*). Extra-rinse Eco(*). Rinse hold. Stain level(*)
	6	1,5	-			
	7	2	-	1 hour 18 min.	1 hour 24 min.	
	8	2,5	-			
	9	3	-			
10/10,5	3	-				
<b>11 - Curtain</b> From cold to 40 °C. 0 - 600 r.p.m. Polyester and cotton curtains.	5	1	-	1 hour 18 min.	1 hour 30 min.	Extra-rinse Eco(*). Rinse hold. Stain level(*)
	6	1,5	-			
	7	2	-	1 hour 26 min.	1 hour 38 min.	
	8	2,5	-			
	9	3	-			
10/10,5	3	-				
<b>12 - Wool</b> From cold to 40 °C. 0 - 1000 r.p.m. Washable wool or blended wool.	5	1	-	56 min.		Extra-rinse Eco(*). Rinse hold. Stain level(*)
	6	1,5	-			
	7	2	-			
	8	2,5	-			
	9	3	-	1 hour 1 min.		
10/10,5	3	-				
<b>13 - Allergy</b> From cold to 40 °C 0 - 1000 r.p.m. Suitable for all fabrics.	5	5	1,5	1 hour 25 min.		Prewash or Soak(*). Extra-rinse Eco(*). Rinse hold. Stain level(*)
	6	6	1,5			
	7	7	2	1 hour 25 min.		
	8	8	2,5			
	9	9	3			
10/10,5	10/10,5	3,5				

## USE AS A REFERENCE FOR THE LAUNDRY, THE FOLLOWING WEIGHTS

Bathrobe	1200 g
Bedspread	700 g
Work apron	600 g
Pyjama	500 g
Tablecloth	250 g
Pillowcase and towel	200 g
Table mats (serviette) and underwear	100 g

## FABRIC CARE SYMBOLS

WASHING	LAUNDRY	IRONING	BLEACHING	DRYING
The value inside the basin indicates the maximum temperature at which laundries are washed	The letter inside the tank indicates the maximum temperature at which laundry can be washed.	The dots represent the optimal temperature of the iron.	Type of bleaching for laundries	The square and cycle is the symbol of drying and the first line pressing and the second rotation of drum
Normal treatment	Dry cleaning with petrol	About 200°C	Bleaching is possible with any bleach	Tumble dry with gentle cycle and no heating
Delicate treatment	Dry cleaning perchloride	About 150°C	Use only oxygen bleaches	Tumble dry with gentle cycle and low heating
Very delicate treatment	Washing in water	About 110°C	Do not bleach	Tumble dry with gentle cycle and medium heating
Hand wash	Do not dry clean	No ironing		Tumble dry with low heat
Not washable in water	Do not iron with steam			Do not tumble dry
				Do not spin

Type	Capacity kg	Energy Class (1)	Consumption data - Standard Programma (5)							
			Annual energy consumption (2) kWh	Cotton 60°C full load kWh	Cotton 60°C Half load kWh	Cotton 40°C half load kWh	Stand by OFF W	Stand by ON W	Annual water consumption (3) L	Water consumption/ cycle 40°C half load L
WISL1050	5	A++	142	0.71	0,7	0,45	0,08	0,35	6380	24,5
WISD1460	6	A+++	154	0.73	0,87	0,53	0,08	0,35	7480	31,1
WIL1070	7	A+++	169	0,8	0,8	0,5	0,08	0,35	8140	32,4
WID1480	8	A+++	193	1.13	0,94	0,56	0,08	0,35	8800	34

\* It indicates only the type of user interface L stands for LED and the D stands for DIGIT. The mechanical and electrical characteristics are identical S for special model  
The following data are to be considered common to all the washing machines  
Type of washing machine: Stand alone  
Electrical connection: Power 2200 Watt - Voltage 220/230 Volts - Maximum current 10 Ampere

Water intake pressure: Min. 0.05 Mpa - Max: 1 Mpa

(1) A + + + higher energy efficiency and D lower energy efficiency

(2) Annual energy consumption in kWh per year based on 220 standard washing programme cotton 60 ° C and 40 ° C at full and half load. The actual consumption will depend on how the washing machine is used.

## PRECAUTIONS AND ADVICE

### WASHING RECOMMENDATIONS

- Do not allow children or disabled to use the washing machine without supervision.
- Do not allow children to play with the washing machine.
- Load the drum within the limits indicated in pages 16 and 17.
- For each fabric it is important to follow the washing instructions on the label.
- Make sure that there are no coins, pins, etc in the pockets of clothes for washing.
- Refrain from the use of petrol, alcohol, trichlorethylene, etc on fabrics intended for machine washing.
- It is advisable to collect the laundry of small dimensions, such as socks, belts, etc in a canvas bag, so as to avoid them been stuck to the drum.
- Use fabric softener within the maximum allowable limit as an excessive amount could damage the laundry.
- When machine is turned off, leave the door ajar for the better preservation of the seal and preventing musty odours.
- Before opening the door always check that the water has been drained.
- Always close the water tap when the machine is turned off.
- Remove the power plug when the machine is not used for long periods.

### SELECTION OF LAUNDRY

For proper washing, laundry has to belong to only one of the following types:

- White
- Coloured
- Synthetics
- Delicate
- Wool

In particular, it must be considered that:

- the white laundries lose their whiteness if they are washed with coloured fabrics;
- the new coloured clothes usually fade with the first washing. So they must not washed with other laundries.

**It is also important to follow the suggestions for washing indicated on the labels of every individual fabric. Make sure in the laundries there are no metallic objects (such as clasps, pins, screws, coins, curtain hooks etc) left.**

Before washing, it may be appropriate to treat very dirty spots with a special detergent or detergent paste.

**Carpets, ruined clothes, hair, lint, fluff and dirt in general can clog the drainage. It is, however, recommend to avoid washing of these types of laundries.**

### DOOR GASKET

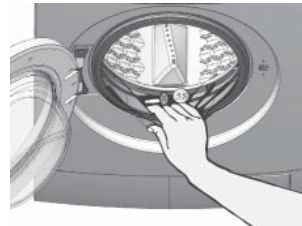

When washing some objects from over-folded clothes, or not removed from the laundry (paper clips, buttons, nails, pins) can break off and settle in the folds of the door gasket. It is a good habit to check the folds of the door gasket and remove any foreign objects which with time could cause serious problems to the washing machine.

### DOOR CLOSURE

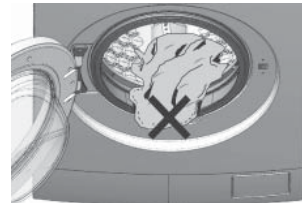

Before closing the door make sure that there is no piece of laundry on of the door gasket. This could damage it. Close the porthole with a slight thrust.

### DETERGENT AND SOFTENER DOSAGE

For each wash cycle the optimal amount of detergent must be determined by the degree of dirt, number of laundry and water hardness. In any type of washing, the detergent must be placed in the central compartment (**marked II**).

Where there will be prewash, detergent must be deposited in the compartment on the left side (**marked I**).

The basin on the right is used for fabric softener. The dose of the latter should not exceed the "MAX" mark (see page 9).

### LIQUID OR POWDERED DETERGENT PARTITION PLATE

To swap between liquid and powdered detergent, it is necessary to insert the appropriate bulkhead plate supplied in the kit:

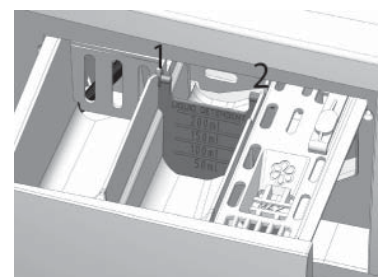

Consumption data - Standard Programma (5)		Spinning efficiency (4)	Maximum spin (rpm)	Standard programme time (5)			Noise level washing dB(A)	Noise level spinning dB(A)	Dimensions and weight			
Water consumption/ cycle 60°C half load L	Water consumption/ cycle 60°C full load L			Full load cotton 60°C (min.)	Half load cotton 60°C (min.)	Half load cotton 40°C min.)			H cm	W cm	L cm	Weight Kg
26,1	34,1	C	968	154	173	139	57	79	85	60	46	59
32,9	38,7	B	1359	156	189	158	52	75	85	60	46	65
34,7	42,4	C	1004	160,3	168,5	142,0	55	76	84	59,5	55	63
35,4	48,8	B	1360	176	178	155	52	75	85	60	55	71

(3) Annual water consumption in litres per year based on 220 standard washing programme cotton 60 ° C and 40 ° C at full and half load. The actual consumption will depend on how the washing machine used.

(4) G low efficiency and A higher efficiency

(5) The intensive 60°C and intensive 40°C washing programmes are the standard test programmes. These programmes are used to clean normally soiled cotton fabrics

and are the most efficient programmes in terms of combined energy and water consumption.

The appliance complies with the European standards and directives last issued: Low Voltage Directive (LVD) 2014/35/EU

Electromagnetic Compatibility (EMC) Directive 2014/30/EU and Legislation Eco-design compatible for electrodomestics directive 1015/2010/EU

**Then place the plate in position:**

UP - The position of the plate for the use of detergent powder

Pour the detergent powder in the main wash compartment II.

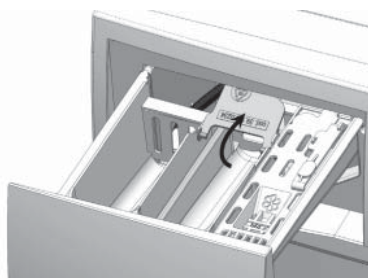

For the amount of detergent powder, always check the details on the product packaging and make sure the detergent can be contained in the dispenser drawer.

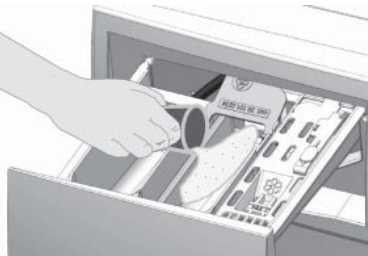

DOWN - position of the plate for the use with liquid detergent

Pour liquid detergent into the main wash compartment marked II

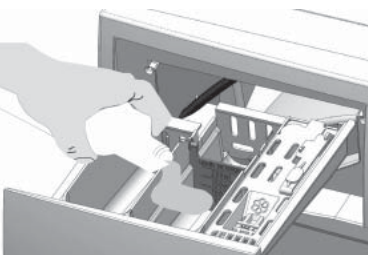
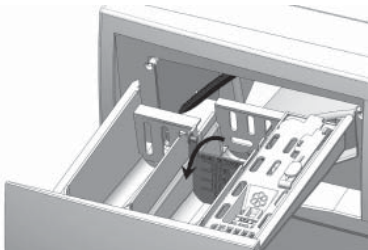

**! WARNING!**

Do not use the plate in the "DOWN" position (see figure 15):

- With with gelatinous or dense detergent
- With powdered detergent
- With the prewash programme
- Do not use liquid detergent if the wash cycle does not start immediately.

In such cases use the plate in the "UP" position (see figure 13).

**DETERGENT POWDER**

Detergent powder is more aggressive than the liquid and undoubtedly less advantageous in some aspects. It is prepared, usually with rather, strong substances which also react through particular substances (enzymes) which destroy dirt by detaching it from the laundry, but does exert any abrasion on the fabric. The laundry washed with detergent powder, when dried, is rather rough and dry because of these aggressive substances that are absorbed by the fabrics. This requires generally rinsing with fabric softener. Furthermore, the enzymes may cause allergies in some people particularly sensitive. Not to mention that it is less soluble, powder of this type of detergent can be deposited in the dispenser and in the drainage system, causing the incrustation of the tubes. On the other hand, it is the only detergent that ensures a pure white washing due to sodium perborate (a strong and aggressive whitening agent) effective even at low temperatures (refer to the labelling and the degree of dirt).

**Recommended temperature 30°C - 90°C**

**LIQUID DETERGENTS**

The liquid detergent is undoubtedly the most modern. It possesses superior cleaning features. Being less alkaline, it preserves the quality of the fabrics. Although it does not contain abrasive substances however it cleans nested dirt. Thus, in contrast to the detergent powder, it cleans without hardening the laundry fibres, thanks to the absence of an insoluble residue that upon drying becomes hard. The laundry is more soft and therefore require less fabric softener. Furthermore, the liquid detergent does not leave any type of solid residues inside the washing machine and in the drainage system. Thus eliminating the long standing problem of incrustation and ruining of the tubes. It washes well also in cold water and is ideal for coloured clothes because it does not interact with the fabric colours, rather the colour is preserved and protected with time.

It should be used within temperature range of 0°C and 90°C. The temperature depends on the fabric (refer to the labelling and by grade of dirt). The whiteness efficiency is obtained instead only at temperatures above 50°C. In the liquid detergent there is no sodium perborate, but the optical bleaching agent that works well only beyond a certain temperature.

**Recommended temperature cold - 90°C**

**SOFTENER**

The softener is very high concentrate, which is deposited on the laundry fibres and makes them soft. It should be used sparingly or diluted with water, 50% and more. It facilitates ironing of clothes washed.

The fragrances are due to different essences added to the additive and it does not in any way impair the ability of cleaning product.

# PRECAUTIONS AND ADVICE

## DETERGENT DOSES

The doses vary depending on the type of water: with hard or averagely hard water it takes a greater amount of product compared to that soft water, as it is typically printed on the label of the various products. In general, using quality products, very little quantity of detergent would be enough. It is always recommended to use 20% less than usual!

## STARTING WASHING PROGRAMME

1. To start the washing program turn the programme selection knob onto the desired programme.
2. Evaluate the opportunity to customise the washing programme by adjusting the temperature with the button No. 2, the spin (button 3) or selecting one or more of the special functions provided (see wash options on page 15).

## STARTING WASHING

After the steps above washing can be started by pressing the Start/Pause button.

## PAUSING WASHING

It is possible to stop the wash cycle by pressing the Start/Pause button. The machine will go to standby mode. If there is a need to change the programme, the knob No. 1 must be turned to OFF position before selecting new programme.

At the end of the wash cycle, the red LED turns off and the door can be opened only if the drum is not empty of water.

## LOADING LAUNDRY INTO THE DRUM

For proper washing, it is necessary to load the drum possibly with loose laundry one at a time.

This is to prevent nodding. The washing efficiency is strongly influenced by the way and the amount laundry. In general, an excessive or less than half the rated capacity (see technical data table page 16 - 17), puts strain on the 'reliability of the washing machine and generates more noise in the machine.

In the case of excessive loads or below the nominal capacity and uneven, it is appropriate to minimize the spin speed to avoid strong vibrations during spinning.

# MAINTENANCE

## CABINET

To maintain the shininess washing machine cabinet unchanged over time it must be cleaned with warm water. Cleaning is recommended with soft cloth without using any detergent.

## DETERGENT DRAWER

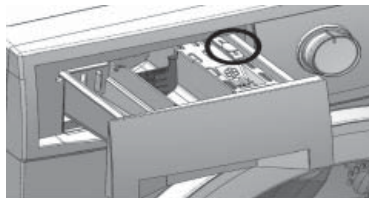

To avoid deposits formation by detergent, it is necessary to rinsed well often the drawer with the water. It can be extracted from the housing by pressing on the area encircled in Figure 17.

## CLEANING DRAIN PUMP FILTER

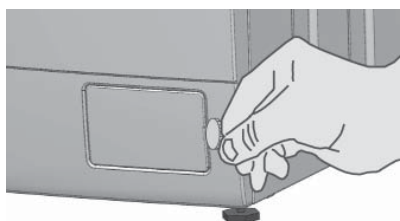

To minimize the risk of clogging of the drainage system, it is advisable to do a monthly periodic cleaning of the drain pump filter. To clean the filter, proceed as follows:

- open the drain pump door in the event of a blocked drain and / or power outage.
- turn off the washing machine obtain a coin.

Insert a coin or others into the open slot flip side.

**!** **N.B If the drain pump is clogged, substantial quantity of water could be in the machine (max. 25l).**

**!** **Attention!**  
**Burn hazard if washing at high temperature was made.**

## EMPTYING PROCEDURE

- 1) Position a basin or other recipient between the cabinet and filter spill lip.

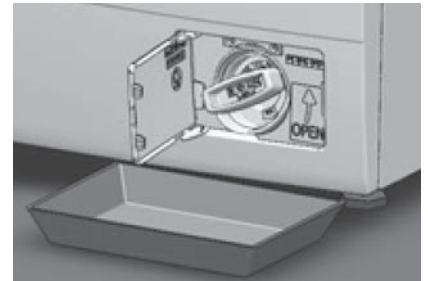

- 2) Loose the filter only just enough to drain the water. Do not loose completely the drain filter.



To stop the flow: Tighten the drain filter.

When no more water comes out: Unscrew and pull out the entire filter.

Clean the filter.

Verify that the drain pump propeller rotates easily. Remove any debris and clean the inside if there should be any.

Replace the drain pump filter and screw it firmly.

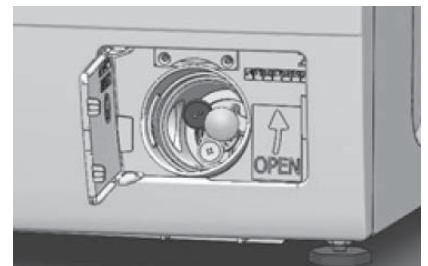

**!** **Warning! If the filter is not reinserted or screwed tightly, water could spill from the machine.**

## DETERGENT DRAWER CLEANING

Having removed the detergent drawer, take away the steam vent plate as shown in photo below.

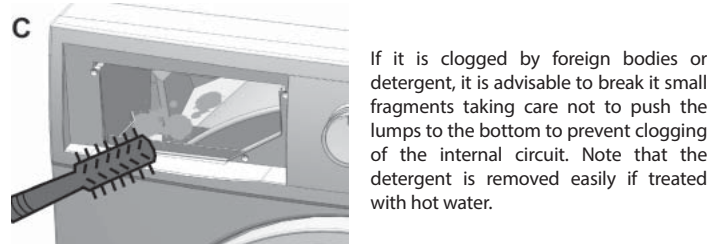
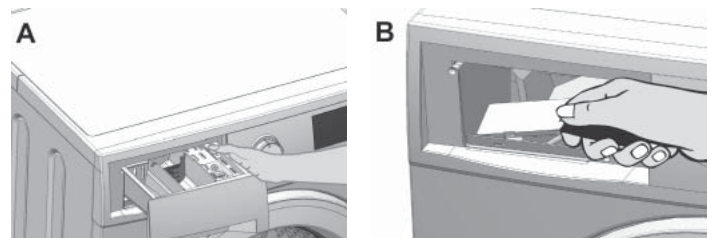

If it is clogged by foreign bodies or detergent, it is advisable to break it small fragments taking care not to push the lumps to the bottom to prevent clogging of the internal circuit. Note that the detergent is removed easily if treated with hot water.

# POSSIBLE REMEDIES

The vast majority of failures and faults that occur in daily use of the machine can be eliminated personally. In many cases time and costs could be saved without necessarily having to contact the manufacturer's authorized technical service centre.

The following table will aid to identify and possibly eliminate the causes of failure/malfunction.

However, keep in mind that:

**!** Repairs to electrical equipment can be carried out only by qualified and authorized. Repairs executed incorrectly can seriously threaten the safety of user.

## WHAT TO DO IF...

### • THE MACHINE MAKES NOISE

All washing machines on the market produce very little noise, perceptible in washing and spinning step. They measured between 55 and 80 dB (A). These noises are considered audible according the European standard EN ISO 3741-2010.

### • THE MACHINE DOES NOT SPINNING/VIBRATES

This model is equipped with a special electronic device that prevents the start of spinning if laundry load is particularly unbalanced, irregular discharge, excessive or noncompliant detergent. This serves to reduce vibration, increase the silence and life span of the washing machine.

## IMPORTANT WARNINGS

For the smooth operation of the washing machine and to prevent an increase in noise and vibration or spin blockage, make sure to respect the following:

**!** Make sure that the transportation screws have been removed during installation.

**!** Ensure that the drain pump filter is clean and make sure the exhaust pipe is not choked and that the machine drains all the water well (as previously reported).

**!** Make sure the detergent used is for washing machine and use the right amount.

**!** **WARNING!** Make sure the laundry load is not amassed or knotted.

**!** Make sure the machine is well levelled on the floor (see chapter Installation).

Problem	Diagnosis		Possible Solution
	LED	LCD	
The machine does not turn on or start.			<ul style="list-style-type: none"> <li>Make sure that the power plug is inserted.</li> <li>Make sure there is power in the socket.</li> <li>Make sure that the selector switch, programme selector knob 1, is not in the OFF position.</li> </ul>
The machine is on but does not start and LEDs 1 and 2 are blinking (on LED model) or F1 appears (on display model).	○ ○ ●	F1	<ul style="list-style-type: none"> <li>Make sure the door is well closed.</li> </ul>
The machine does not take water and LEDs 1 and 3 are blinking (on LED model) or F2 appears (on display model).	○ ● ○ ●	F2	<ul style="list-style-type: none"> <li>Make sure there is water supply.</li> <li>Make sure the water tap is opened.</li> <li>Make sure the water inlet hose is not squashed.</li> <li>Make the water electro-valve filter is not clogged.</li> </ul>
LEDs 2 and 3 are blinking (on Led model) or F3 appears on monitor (of display model).	○ ● ● ○	F3	<ul style="list-style-type: none"> <li>Switch off and then switch on the washing machine. In the fault persist contact an authorised service centre.</li> </ul>
The machine does not drain/empty or does not spin and leds 1 and 4 are blinking (on led model) or F4 appears on display (of display model).	● ○ ○ ●	F4	<ul style="list-style-type: none"> <li>Make sure the drain pump filter is not clogged. See page 25.</li> <li>Make sure the rinse hold special function is enabled.</li> <li>Make sure that the drain hose is not squashed and the internal diameter of the drainage is larger the that of the drain hose.</li> </ul>
LEDs 2 and 4 are blinking (on Led model) or F5 is displayed (on display model).	● ○ ● ○	F5	<ul style="list-style-type: none"> <li>Switch off and then switch on the washing machine. In the fault persist contact an authorised service centre.</li> </ul>
LEDs 1, 2 and 6 are blinking (on led model) or F6 is displayed (on display model).	● ○ ○ ●	F6	<ul style="list-style-type: none"> <li>Switch off and then switch on the washing machine. If the fault persist contact an authorised service centre.</li> </ul>
The door does not open.			<ul style="list-style-type: none"> <li>Make sure that the red LED is turned off.</li> <li>Make sure the machine is not the soak status or in special anti-crease function</li> <li>Press the door from the locking the side or give a light heat and simultaneously pull to open.</li> </ul>
There is water on the floor.			<ul style="list-style-type: none"> <li>Make sure that the inlet and drain hoses are intact and that they do not lose water.</li> <li>The detergent may not be appropriate or excessive (Overflows the drawer).</li> <li>Reduce the amount of detergent.</li> </ul>
The machine take in water continuously while it is turned off.			<ul style="list-style-type: none"> <li>Reduce the water pressure or of pumping device.</li> <li>Close the tap at the end of wash.</li> </ul>

# SPARE PARTS AND SERVICE

## REPAIR

For any repairs, contact authorised The manufacturer Ltd technical support service centre. Always communicate model and serial number of the appliance printed on the rating label. The data plate is also visible on the door opening, in the upper part.

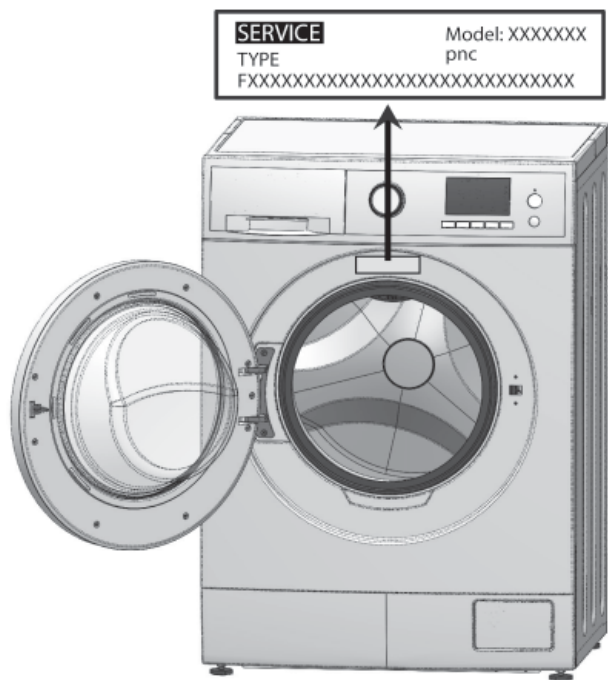

- **IMPORTANT WARRANTY INFORMATION.**

Each appliance is cover within the warranty terms. The warranty is valid for the period indicated according to national legislation on consumer rights.

# ВАШ ВКЛАД В ЗАЩИТУ ОКРУЖАЮЩЕЙ СРЕДЫ

## УТИЛИЗАЦИЯ УПАКОВКИ

Упаковка предназначена для защиты машины от повреждения во время транспортировки. Материалы, использованные для упаковки, подлежат повторной переработке и отобраны с учетом норм защиты окружающей среды, легкости утилизации и возможности повторной переработки. Благодаря этому механизму, с одной стороны, можно уменьшить объем отходов, а с другой стороны более рационально использовать невозобновляемые ресурсы.

### • УТИЛИЗАЦИЯ ОТРАБОТАННОГО ЭЛЕКТРИЧЕСКОГО И ЭЛЕКТРОННОГО ОБОРУДОВАНИЯ (WEEE)



В соответствии с Директивой ЕС 2012/19/ЕС по утилизации отработанного электрического и электронного оборудования, символ перечеркнутого мусорного бака указывает на то, что после окончания срока эксплуатации продукта его необходимо утилизировать отдельно от других отходов. Такую машину необходимо утилизировать в предназначенных для этого центрах вторичной переработки электронного и электрического оборудования.

Прибор следует сдать в соответствующий пункт приема электрического и электронного оборудования для последующей утилизации. Сдача на металлолом должна производиться в соответствии с правилами по утилизации отходов в месте вашего проживания. За более подробной информацией о правилах обращения с изделием, его утилизации и переработки обращайтесь в соответствующие местные органы, в службу сбора бытовых отходов или в магазин, в котором прибор был приобретен.

Надлежащие меры по утилизации отдельно от других отходов с последующей переработкой способствуют снижению негативного воздействия на окружающую среду и здоровье человека. Благодаря этому можно повторно перерабатывать многие элементы машины.

Производитель постоянно уделяет огромное внимание разработке экологически чистых технологий и продукции. Кроме того, он постоянно инвестирует средства в дело защиты окружающей среды.

В случае ненадлежащей утилизации продукта закон предусматривает для пользователя штрафные санкции в виде административного наказания. Нарушение норм по утилизации машины предполагает наказание в виде административного штрафа в соответствии с действующим законодательством.

# СОДЕРЖАНИЕ

РЕКОМЕНДАЦИИ И ИНСТРУКЦИИ ПО ТЕХНИКЕ БЕЗОПАСНОСТИ.....	16
ОПИСАНИЕ ИЗДЕЛИЯ.....	16
УСТАНОВКА.....	17
ОБЩАЯ ИНФОРМАЦИЯ.....	17
СНЯТИЕ ТРАНСПОРТИРОВОЧНЫХ БОТОВ.....	17
УСТАНОВКА СТИРАЛЬНОЙ МАШИНЫ.....	17
УСТАНОВКА ПОД РАБОЧЕЙ ПОВЕРХНОСТЬЮ.....	17
ПОДКЛЮЧЕНИЕ К ВОДОПРОВОДНОЙ СЕТИ.....	17
СЛИВ.....	18
ПОДКЛЮЧЕНИЕ К ЭЛЕКТРИЧЕСКОЙ СЕТИ.....	18
ПАНЕЛЬ УПРАВЛЕНИЯ.....	18
ОПИСАНИЕ КОМАНД.....	19
РУЧКА ВЫБОРА ПРОГРАММ.....	19
КНОПКА ВЫБОРА ТЕМПЕРАТУРЫ.....	19
КНОПКА РЕГУЛИРОВКИ ОБОРОТОВ ОТЖИМА.....	19
ОТЛОЖЕННОЕ ВКЛЮЧЕНИЕ.....	19
КОРРЕКТИРОВКА ПРОГРАММЫ В ЗАВИСИМОСТИ ОТ УРОВНЯ ЗАГРЯЗНЕНИЯ.....	19
ОПЦИОНАЛЬНЫЕ ОСОБЕННОСТИ МОДЕЛЕЙ WISD1460, WID1480.....	19
ОПЦИОНАЛЬНЫЕ ОСОБЕННОСТИ МОДЕЛЕЙ WISL1050, WIL1070.....	19
ДЛИТЕЛЬНОСТЬ И ДОПОЛНИТЕЛЬНЫЕ ОПЦИИ ПРОГРАММ СТИРКИ.....	20
ТАБЛИЦА РЕКОМЕНДАЦИЙ ПО УХОДУ ЗА ТКАНЯМИ..	21
МЕРЫ ПРЕДОСТОРОЖНОСТИ И СОВЕТЫ.....	22
РЕКОМЕНДАЦИИ ПЕРЕД ИСПОЛЬЗОВАНИЕМ.....	22
ВЫБОР ТИПА БЕЛЬЯ.....	22
УПЛОТНИТЕЛЬ ДВЕРЦЫ.....	22
ЗАКРЫТИЕ ДВЕРЦЫ.....	22
ИСПОЛЬЗОВАНИЕ МОЮЩИХ СРЕДСТВ.....	22
РАЗДЕЛИТЕЛЬНАЯ ПЕРЕГОРОДКА.....	23
СТИРАЛЬНЫЙ ПОРОШОК.....	23
ЖИДКОЕ МОЮЩЕЕ СРЕДСТВО.....	23
СМЯГЧИТЕЛЬ.....	24
ДОЗИРОВКА МОЮЩЕГО СРЕДСТВА.....	24
ЗАПУСК ПРОЦЕССА СТИРКИ.....	24
ВКЛЮЧЕНИЕ ПАУЗЫ ПРИ СТИРКЕ.....	24
ЗАГРУЗКА БЕЛЬЯ В БАРАБАН.....	24
УХОД.....	24
КОРПУС.....	24
КОНТЕЙНЕР ДЛЯ МОЮЩИХ СРЕДСТВ.....	24
ОЧИСТКА ФИЛЬТРА СЛИВНОГО НАСОСА.....	24
ПРОЦЕДУРА СЛИВА.....	24
ПРОЦЕДУРА ОЧИСТКИ ОТСЕКА ДЛЯ МОЮЩИХ СРЕДСТВ.....	25
ВОЗМОЖНЫЕ СПОСОБЫ УСТРАНЕНИЯ НЕПОЛАДОК..	25
ЗАПАСНЫЕ ЧАСТИ И СЕРВИСНОЕ ОБСЛУЖИВАНИЕ..	26

# РЕКОМЕНДАЦИИ И ИНСТРУКЦИИ ПО ТЕХНИКЕ БЕЗОПАСНОСТИ

**Эта стиральная машина соответствует действующим стандартам безопасности. Тем не менее, неправильное пользование данным прибором может привести к травмированию людей, а также принести ущерб имуществу. Внимательно прочтите данное руководство перед тем, как впервые начать эксплуатировать изделие. В нем содержатся важные указания по безопасности, пользованию и обслуживанию стиральной машины. Советы и рекомендации данного руководства помогут избежать травматизации людей и повреждений прибора. Производитель рекомендует сохранить данное руководство, так как рекомендации, приведенные в нем, могут пригодиться вам или другим пользователям в будущем.**

Данный прибор предназначен только для эксплуатации в бытовых условиях и только для стирки одежды, на этикетке которой указано, что она подлежит стирке. Информацию на этикетке предоставляет производитель одежды. Любой другой вид использования может привести к определенным рискам. Производитель не несет ответственности за несчастные случаи и ущерб, которые возникли в результате неправильной эксплуатации и установки изделия.

Этот прибор может использоваться детьми в возрасте от 8 лет и старше, человеком с ограниченными физическими, сенсорными или умственными способностями, а также с нехваткой опыта и знаний, если они находятся под присмотром или инструктированы по вопросам использования прибора безопасным образом и осознают возможные опасности. Детям не следует играть со стиральной машиной.

Очистка и использование прибора не должны осуществляться детьми без присмотра. Детям в возрасте до 3-х лет нежелательно подходить близко к стиральной машине, если они не находятся под постоянным присмотром взрослого.

**ВНИМАНИЕ** Если стирка выполняется при высокой температуре необходимо учесть, что стеклянная дверь может нагреваться до 90°C, поэтому не разрешайте прикасаться к ней, детям

Перед подключением стиральной машины к электрической сети сравните указанные на паспортной табличке изделия технические данные (напряжение, частота) с данными вашей сети. В случае сомнений посоветуйтесь с квалифицированным электриком. Безопасная эксплуатация этого изделия может быть гарантирована только при условии соблюдения стандарта подключения к точке защитного заземления. Это является фундаментальным требованием безопасности. Убедитесь в наличии заземления и в случае возникновения сомнений попросите квалифицированного электрика проверить электрическую цепь. Производитель не несет ответственности за ущерб и несчастные случаи, которые возникли в результате эксплуатации изделия подключенного к сети без защитного заземления.

Ремонт прибора должен проводиться специалистами авторизованных сервисных центров. Для ремонта должны использоваться только оригинальные запасные части.

Если шнур питания поврежден, производитель, специалист по сервисному обслуживанию или другой квалифицированный специалист, во избежание опасности, должны его заменить.

При проведении проверки и очистки машины не забудьте отсоединить прибор от электрической цепи.

Прибор должен быть подключен к водопроводной системе новыми шлангами. Не используйте подержанные, старые шланги повторно.

Любая модификация или попытка изменить/повредить прибор могут оказаться для пользователя опасными и вызвать повреждение машины. Производитель категорически запрещает вносить любые изменения в изделие.

Не устанавливайте стиральную машину в местах, где температура может опускаться ниже 0°C. В случае замерзания воды шланги могут разрушиться или лопнуть. Кроме того, при отрицательной температуре может произойти сбой работы электроники.

Перед первым пуском стиральной машины снимите транспортировочные болты, которые находятся на задней панели (см. главу Установка). Включение машины без предварительного снятия транспортировочных болтов может привести к повреждению рядом расположенной мебели, приборов и самой машины.

В случае длительного отсутствия (например, при поездке в отпуск) перекройте кран подачи воды и отключите кабель питания от розетки.

Перед подключением сливного шланга к канализационной системе, убедитесь, что она не засорена и вода стекает достаточно быстро. Закрепите сливной шланг, так, чтобы он не выпал под давлением стекающей воды. Внимательно следите, чтобы в белье не попали посторонние предметы (например, гвозди, булавки, монеты, скрепки). Такие предметы могут повредить стиральную машину (например, барабан или бак), а поврежденные детали могут испортить белье.

Белье, которое заранее обрабатывалось растворителями или содержащими их средствами, необходимо тщательно выполоскать в чистой воде перед загрузкой в машину. Никогда не используйте для стирки моющие средства, которые содержат растворители (например, бензин). Эти продукты могут повредить элементы машины и выделять токсичные пары.

Никогда не используйте для чистки стиральной машины очистители или моющие средства, которые содержат растворители (например, бензин). Они могут повредить пластмассовые поверхности.

Производитель не несет ответственности за ущерб вызванный несоблюдением этих норм.

## ОПИСАНИЕ ИЗДЕЛИЯ

Этот прибор соответствует всем современным требованиям эффективной стирки белья с пониженным потреблением воды, электричества и моющих средств. Инновационные системы прибора позволяют максимально эффективно использовать моющее средство и уменьшить потребление воды, что приводит к экономии энергии.

**Изделие соответствует следующим директивам ЕС:**

- 2009/125/ЕС (ErP) – о изделиях связанных с потреблением электрической энергии;
- 2014/35/ЕС – о низковольтном оборудовании;
- 2004/30/ЕС – об электромагнитной совместимости;
- 2011/65/ЕС и 2015/865- об утилизации электронных и электрических отходов.

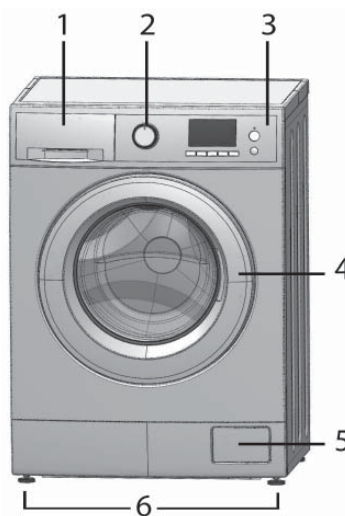

- 1 - Отсек для моющих средств
- 2 - Ручка выбора программ
- 3 - Панель управления
- 4 - Загрузочный люк
- 5 - Фильтр
- 6 - Регулируемые ножки.

### • ОТСЕК ДЛЯ МОЮЩИХ СРЕДСТВ

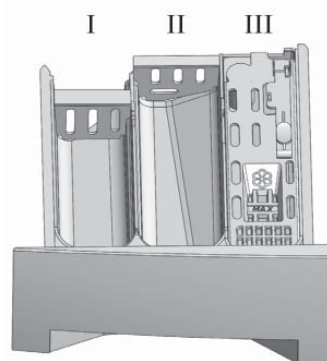

Отсек для моющих средств

**I** Отделение для моющего средства, которое используется для предварительной стирки и замачивания белья. Моющее средство, необходимо загружать перед началом запуска программы стирки

**II** Отделение для моющего средства, которое используется для основной стирки. В случае, если используется жидкое моющее средство, его необходимо наливать непосредственно перед запуском программы стирки.

**III** Отделение для жидких добавок (смягчитель, кондиционер). Объем используемых добавок не должен превышать отметку «MAX», расположенную на отсеке. Мягчители и кондиционеры необходимо добавлять в отделение перед началом программы стирки.



# ОПИСАНИЕ ИЗДЕЛИЯ

## ОБЩАЯ ИНФОРМАЦИЯ

Стиральную машину можно устанавливать в любом помещении, которое соответствует следующим требованиям:

- помещение защищено от воздействия неблагоприятных погодных условий;
- температура в помещении не опускается ниже +3°C;
- достаточное количество места для свободного размещения кабелей и шлангов расположенных на тыльной стороне прибора, кабели и шланги ни в коем случае не должны быть передавлены;
- возможность обеспечить свободный доступ к кабелю питания, в случае необходимости технического обслуживания.

**!** **Внимание:** Установка и техническое обслуживание машины должны выполняться профессионально подготовленными специалистами в соответствии с инструкциями изготовителя, поскольку неправильная установка и обслуживание прибора могут нанести ущерб людям и предметам.

## СНЯТИЕ ТРАНСПОРТИРОВОЧНЫХ КРЕПЕЖНЫХ БОЛТОВ

**!** **Внимание:** Перед началом подключения стиральной машины, с нее следует снять транспортировочные болты. Если этого не сделать, прибор будет работать с сильной вибрацией и толчками, что может привести к его повреждению. Транспортировочные болты служат для защиты качающегося стирального узла во время транспортировки. Стиральный узел закреплен с помощью 4 болтов (Рис.1).

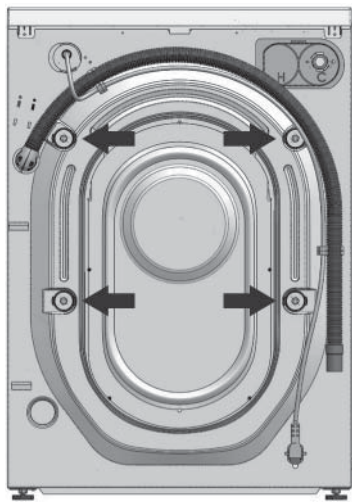

Открутите и снимите винты, втулку и шайбу, как показано на рисунке 2.

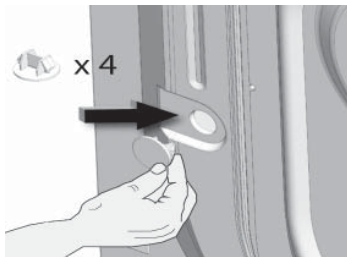

**ВНИМАНИЕ:** В случае попадания шайбы внутрь машины, необходимо будет снять заднюю панель, извлечь ее и установить панель обратно.

# УСТАНОВКА

## УСТАНОВКА СТИРАЛЬНОЙ МАШИНЫ



Регулируемая ножка

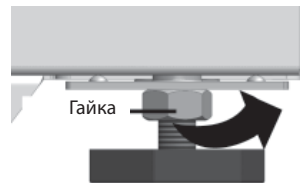

Гайка

Для обеспечения стабильной работы и недопущения сильной вибрации во время стирки и отжима машину необходимо установить на ровную, жесткую, сухую поверхность на уровне пола. Чтобы компенсировать неровности пола, высоту машины можно регулировать с помощью регулируемых ножек – закручивая или откручивая их. Рисунок 3А.

После регулировки, чтобы не допустить смещения положения машины из-за вибрации, ножки необходимо закрепить с помощью регулировочных гаек. Рисунок 3Б.

При установке стиральной машины на пол, покрытый ковром или ковровым покрытием, следует проверить, чтобы между машиной и полом свободно циркулировал воздух.

## УСТАНОВКА ПОД КУХОННОЙ РАБОЧЕЙ ПОВЕРХНОСТЬЮ



Размещение машины под рабочей поверхностью можно выполнять только при условии, если отделение, в котором машина будет расположена, имеет ширину 76 см и высоту 85 см. Также следует принять во внимание тот факт, что с тыльной стороны машины необходимо наличие свободного места примерно 5 см от стены. Пример типичной установки показан на рисунке 4. Из-за соображений электрической и механической безопасности верхнюю крышку машины снимать нельзя.

## ПОДКЛЮЧЕНИЕ К ВОДОПРОВОДУ

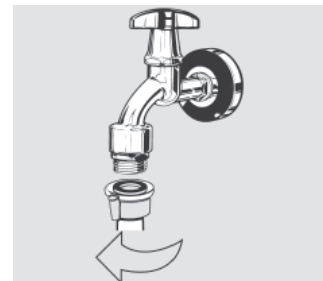

**!** **Давление в водопроводной сети должно быть в пределах от 0,05 до 1,00 мПа (0,5 - 10 бар).**

Шланг подачи воды необходимо подключить к крану холодной воды с диаметром резьбы 3/4". Используйте только шланг, который идет в комплекте. Не используйте старые или бывшие в употреблении шланги.

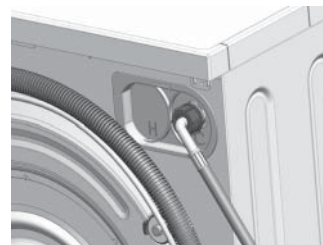

**!** **Внимание:** На шланге установлена резиновая прокладка, в случае отсутствия которой подключение выполнять нельзя.

Прежде чем подключить машину, откройте кран и дайте стечь воде, чтобы смыть из труб загрязнения как песок или ржавчина (это имеет особое большое значение, когда стиральная машина долго не использовалась или подключается к новой водопроводной трубе).

Присоедините шланг подачи воды к стиральной машине, как показано на рисунке 5.

Во время стирки кран подачи воды должен быть полностью открыт.

# УСТАНОВКА

## СЛИВ ВОДЫ

Сливной шланг должен находиться на высоте от 60 см до 90 см от пола. Если предусмотрен стационарный слив, в него следует вставить свободный конец шланга; внутренний диаметр слива должен быть не менее 40 мм. Важно, чтобы сливной шланг не был соединен герметически со сливным отверстием. Таким образом, в сифоне не будет скапливаться воздух, что предотвратит перелив воды. Если вода из машины должна сливаться в раковину или в другое место слива, закрепите свободный конец шланга в точке сгиба специальным входящим в комплект крюком. Положите шланг на край мойки и закрепите крюк так, чтобы шланг не упал на пол (Рисунок 6). Сливное отверстие мойки не должно быть засорено, чтобы обеспечить свободный сток воды.

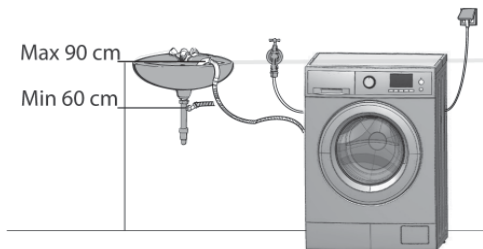

## ПЕРЕГОРОДКА ДЛЯ ЖИДКОГО МОЮЩЕГО СРЕДСТВА

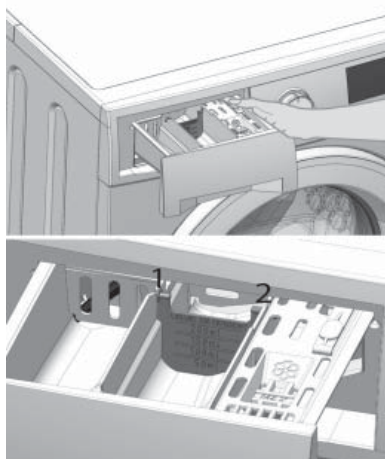

В комплект входит разделяющая перегородка синего цвета, которая предназначена для жидких моющих средств.

Для установки перегородки выполните следующие действия:

- снимите отсек для моющего средства;

- установите перегородку (Рисунок 7).

После установки перегородки вставьте отсек для моющих средств обратно в стиральную машину. В дальнейшем нет необходимости снимать перегородку при эксплуатации стиральной машины.

## ПЕРВОЕ ИСПОЛЬЗОВАНИЕ

**Внимание:** Прежде чем приступить к первой стирке, рекомендуется выполнить цикл программы стирки хлопка при температуре 80 °C без белья. Это дает возможность проверить действие стиральной машины и очистить ее барабан.

## ПОДКЛЮЧЕНИЕ К ЭЛЕКТРИЧЕСКОЙ СЕТИ

Проверьте, чтобы напряжение, указанное в таблице технических данных, расположенной на стиральной машине, соответствовало напряжению электрической сети.

Для подключения к сети 230В~ 50 Гц переменного тока машина оснащена соединительным кабелем и вилкой с заземлением.

Убедитесь, что вилка с заземлением всегда находится в легкодоступном месте, чтобы машину можно было легко отключить от питания.

Во избежание перегрева, который может стать источником пожара, не рекомендуется подключать машину с помощью удлинителей и переходников.

Электрическая розетка, к которой подключается стиральная машина, должна быть оснащена системой заземления. В противном случае изготовитель не несет ответственности за несчастные случаи.

Если розетка, в которую должна быть вставлена вилка, не работает или не соответствует требованиям безопасности, она должна быть заменена квалифицированным электриком.

После установки машины доступ к сетевому питанию должен обеспечиваться многополюсным выключателем.

Параметры дифференциального выключателя, электрических проводов и электрической розетки должны выдерживать максимальную силовую нагрузку, указанную в таблице.

**!** После установки машины кабель питания должен находиться в легкодоступном месте. В случае повреждения кабеля питания его замену должен выполнить квалифицированный электрик.

С целью обеспечения личной безопасности стиральную машину необходимо заземлить.

Стиральная машина оснащена кабелем питания (A) с вилкой (B) (Рисунок 8). Чтобы минимизировать риск поражения электрическим током, кабель необходимо подключать к сети с помощью вилки (B), которая подходит к розетке (C). В случае отсутствия розетки ответственность за ее установку квалифицированным электриком лежит исключительно на пользователе.

Не меняйте и не модифицируйте кабель питания и не пользуйтесь переходниками или удлинителями (D).

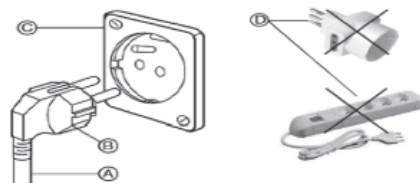

**!** Внимание: Не соблюдение пунктов данного руководства может быть опасным для пользователя. Присутствует опасность поражения электрическим током. Это прибор требует обязательного заземления.

**!** ПРЕДУПРЕЖДЕНИЕ! Не разбирайте и не собирайте машину самостоятельно.

**!** Не пытайтесь вынуть белье из барабана до полной остановки машины.

**!** Во избежание поражения электрическим током, пожара ввиду короткого замыкания, поломок или других инцидентов не устанавливайте машину во влажном месте или под дождем.

**!** ПРЕДУПРЕЖДЕНИЕ! Не мойте машину во время ее работы.

## ПАНЕЛЬ УПРАВЛЕНИЯ WISD1460, WID1480

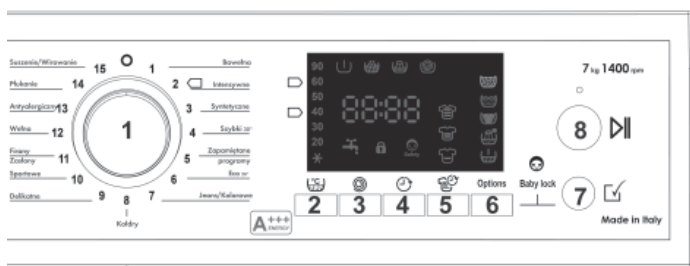

## ПАНЕЛЬ УПРАВЛЕНИЯ WISL1050, WIL1070

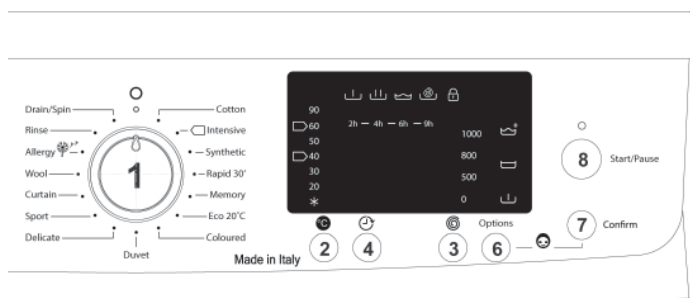

## 1. РУЧКА ВЫБОРА ПРОГРАММ

Эта ручка используется для выбора необходимой программы и выключения машины. Для быстрого и легкого выбора программы ручку можно поворачивать по часовой и против часовой стрелки.

## 2. КНОПКА РЕГУЛИРОВКИ ТЕМПЕРАТУРЫ.

С помощью этой кнопки можно регулировать температуру. Для изменения настроек нажимайте кнопку температуры (импульсно) до установки необходимого значения.

## 3. РЕГУЛИРОВКА ОТЖИМА.

Эту кнопку используют для настройки скорости отжима. Для изменения настройки нажимайте соответствующую кнопку в повторяющемся режиме, пока на дисплее не отобразится нужное значение скорости.



## 4. ОТЛОЖЕННОЕ ВКЛЮЧЕНИЕ

С помощью этой кнопки можно отсрочить запуск стирки, то есть запрограммировать окончание цикла стирки на нужное время. Время до окончания цикла отображается на дисплее в часах (h). На модели с ЖК-дисплеем: от 0 до 24 часов. На модели с LED-дисплеем: от 0 до 9 часов.

## 5. КОРРЕКТИРОВАНИЕ ПРОГРАММЫ СТИРКИ В ЗАВИСИМОСТИ ОТ УРОВНЯ ЗАГРЯЗНЕНИЯ

### Только для моделей WISD1460, WID1480

С помощью этой кнопки можно достичь максимальной эффективности стирки в зависимости от степени загрязнения белья.

-  Легкая
-  Умеренная
-  Интенсивная

## 6. ОПЦИИ

Эта кнопка обеспечивает навигацию по всем опциям стирки. Многократно нажимайте кнопку, пока не появится необходимая опция. Выбранная опция начнет мигать. Подтвердить выбор опции можно нажатием кнопки 7 «Option confirm». Постоянно светящийся значок свидетельствует о том, что эта функция активна.

## 7. ПОДТВЕРЖДЕНИЕ ВЫБРАННОЙ ОПЦИИ.

С помощью этой кнопки можно подтвердить выбранные функции.

## 8. ПУСК/ПАУЗА

Нажмите кнопку Start/Pause для начала стирки(LED светится) или для постановки на паузу(LED мигает).

## ОПЦИИ ДЛЯ МОДЕЛЕЙ WISD1460, WID1480



### ПРЕДВАРИТЕЛЬНАЯ СТИРКА

Функцию предварительной стирки используют для стирки при низкой температуре перед основным циклом, чтобы удалить пятна.



### ДОПОЛНИТЕЛЬНОЕ ПОЛОСКАНИЕ

Функция дополнительного полоскания добавляет один или два цикла полоскания до стандартного количества циклов. Она служит для того, чтобы максимально удалить моющее средство с белья. Эта опция рекомендуется при повышенной чувствительности кожи к энзимам, которые содержатся в моющих средствах.



### ЗАМАЧИВАНИЕ

С помощью этой кнопки белье можно замачивать в течение 30-60 минут перед основным циклом стирки. Она служит для удаления очень сильно въевшихся пятен.



### ЗАДЕРЖКА ПОЛОСКАНИЯ

Эта функция позволяет остановить барабан с моющим раствором без слива и отжима. Для включения слива и отжима необходимо нажать на кнопку 8 СТАРТ/ПАУЗА.



### ЕСО ФУНКЦИЯ

Есо позволяет уменьшить расход энергии без ущерба для качества стирки.



### БЛОКИРОВКА УПРАВЛЕНИЯ (ЗАЩИТА ОТ ДЕТЕЙ)

Чтобы активировать функцию блокировки управления, после включения машины одновременно нажмите и удерживайте кнопки 6 и 7 до момента пока на дисплее не начнет мигать соответствующий значок. Для отключения этой функции нажмите и удерживайте кнопки 6 и 7, пока значок не исчезнет.



### БЛОКИРОВКА ДВЕРЕЙ

Постоянно светящийся значок указывает на то, что дверь заблокирована и ее можно открыть только при условии отключения данной функции.

## ОПЦИИ ДЛЯ МОДЕЛЕЙ WISL1050, WIL1070



### ПРЕДВАРИТЕЛЬНАЯ СТИРКА

Функцию предварительной стирки используют для стирки при низкой температуре перед основным циклом, чтобы удалить пятна.



### ДОПОЛНИТЕЛЬНОЕ ПОЛОСКАНИЕ

Функция дополнительного полоскания добавляет один или два цикла полоскания до стандартного количества циклов. Она служит для того, чтобы максимально удалить моющее средство с белья. Эта опция рекомендуется при повышенной чувствительности кожи к энзимам, которые содержатся в моющих средствах.



### ЗАДЕРЖКА ПОЛОСКАНИЯ

Эта функция позволяет остановить барабан с моющим раствором без слива и отжима. Для включения слива и отжима необходимо нажать на кнопку 8 СТАРТ/ПАУЗА.



### БЛОКИРОВКА ДВЕРЕЙ БЛОКИРОВКА УПРАВЛЕНИЯ (ЗАЩИТА ОТ ДЕТЕЙ)

Постоянно светящийся значок указывает на то, что дверь заблокирована и ее можно открыть только при условии отключения данной функции. Сразу после начала цикла стирки функцию блокировки управления можно активировать одновременным нажатием и удерживанием кнопок 6 и 7 до момента, пока не начнет мигать соответствующий значок. Для отключения этой функции нажмите и удерживайте кнопки 6 и 7, пока значок не исчезнет.

# ДЛИТЕЛЬНОСТЬ И ОПЦИИ ПРОГРАММ СТИРКИ

Стандартные программы для стирки хлопка при 60°C и 40°C подходят для изделий из хлопка и являются наиболее эффективными с точки зрения комбинированного потребления энергии и воды для определенного типа белья. В зависимости от давления воды, ее жесткости, температуры, температуры окружающей

среды, типа и количества белья, колебаний напряжения и дополнительных функций, фактические значения могут отличаться от указанных.

(\*) Опции доступны только для моделей WISD1460, WID1480.

(\*\*) Память программы запоминает последнюю выбранную пользователем опцию.

Программа Диапазон температуры Скорость отжима Тип белья	Номинальная емкость машины (кг)	Максимальная загрузка (кг)	Минимальная загрузка (кг)	Длительность программы (*)		Опции стирки
				30 °C	Макс. °C	
<b>1 - Хлопок</b> От холодной до 90 °C. 0 - Макс. об./мин. Простыни, наволочки, скатерти из хлопка	5	5	2,5	2 часа	2 часа 25 мин.	Предварительная стирка или замачивание(*). Дополните льное полоскание Eco(*). Задержка полоскания. Уровень загрязнения(*).
	6	6	3			
	7	7	3,5			
	8	8	4	2 часа 15 мин.	2 часа 40 мин.	
	9	9	4,5			
10/10,5	10/10,5	4,5				
<b>2 - Интенсивная</b> От холодной до 90 °C. 0 - Макс. об./мин. Простыни, наволочки, скатерти из хлопка	5	5	2,5	2 часа 27 мин.	2 часа 52 мин.	Предварительная стирка или замачивание(*). Дополните льное полоскание Eco(*). Задержка полоскания. Уровень загрязнения(*).
	6	6	3			
	7	7	3,5			
	8	8	4	2 часа 42 мин.	3 часа 7 мин.	
	9	9	4,5			
10/10,5	10/10,5	4,5				
<b>3 - Синтетика</b> От холодной до 60 °C. 0 - 800 об./мин. Синтетические ткани (например, акрил, полиэстер, микрофибра).	5	2,5	1,5	1 час 39 мин.	1 час 59 мин.	Предварительная стирка или замачивание(*). Дополнительное полоскание Eco(*). Задержка полоскания. Уровень загрязнения(*).
	6	3	1,5			
	7	3,5	2			
	8	4	2	1 час 54 мин.	2 часа 14 мин.	
	9	4,5	2,5			
10/10,5	4,5	2,5				
<b>4 Быстрая 30'</b> От холодной до 40 °C. 0 - Макс. синтетические	5	2,5	1,5	35 мин.	40 мин.	Дополнительное полоскание. Eco(*).
	6	3	1,5			
	7	3,5	2			
	8	4	2	40 мин.	45 мин.	
	9	4,5	2,5			
10/10,5	4,5	2,5				
<b>5 - Память (**)</b> От холодной до 90 °C. 0 - Макс. об./мин. Для всех типов ткани	5	2	1,5	1 час 27 мин.	1 час 33 мин.	Предварительная стирка или замачивание(*). Дополнительное полоскание Eco(*). Задержка полоскания. Уровень загрязнения(*).
	6	2,5	1,5			
	7	3	2			
	8	3,5	2	1 час 35 мин.	2 часа 41 мин.	
	9	4	2,5			
10/10,5	4	2,5				
<b>6 - Eco 20°</b> От холодной до 60 °C. 0 - Макс. об./мин. Для всех типов ткани.	5	2,5	1,5	1 час 8 мин.		Замачивание(*). Дополнительное полоскание Eco(*). Задержка
	6	3	1,5			
	7	3,5	2			
	8	4	2			
	9	4,5	2,5	1 час 13 мин.		
10/10,5	4,5	2,5				
<b>7 - Джинсы/Цветные</b> От холодной до 60 °C. 0 - Макс. об./мин. Цветные ткани и джинсы из хлопка.	5	2	1,5	1 час 40 мин.	1 час 46 мин.	Предварительная стирка или замачивание(*). Дополнительное полоскание Eco(*). Задержка Уровень загрязнения(*).
	6	2,5	1,5			
	7	3	2			
	8	3,5	2	1 час 35 мин.	1 час 45 мин.	
	9	4	2,5			
10/10,5	4	2,5				
<b>8 - Пуховик</b> От холодной до 60 °C. 0 - 800 об./мин. Пуховики, подушки, перья	5	1,5	-	1 час 30 мин.	1 час 40 мин.	Замачивание(*). Дополните Задержка Уровень загрязнения(*).
	6	2	-			
	7	2,5	-			
	8	3	-	1 час 35 мин.	1 час 45 мин.	
	9	3,5	-			
10/10,5	3,5	-				
<b>9 - Деликатная</b> От холодной до 40 °C. 0 - 600 об./мин.	5	0,5	-	1 час	1 час 6 мин.	Предварительная стирка или Eco(*). Задержка Уровень загрязнения(*).
	6	0,5	-			
	7	1	-			
	8	1,5	-	1 час 5 мин.	1 час 11 мин.	
	9	2	-			
10/10,5	2	-				
<b>10 - Спортивная</b> От холодной до 40 °C. 0 - 600 об./мин. Спортивная одежда из	5	1	-	1 час 10 мин.	1 час 16 мин.	Предварительная стирка или замачивание(*). Задержка Уровень загрязнения(*).
	6	1,5	-			
	7	2	-			
	8	2,5	-	1 час 18 мин.	1 час 24 мин.	
	9	3	-			
10/10,5	3	-				
<b>11 - Шторы</b> От холодной до 40 °C. 0 - 600 об./мин. Шторы из полиэстера и	5	1	-	1 час 18 мин.	1 час 30 мин.	Дополнительное полоскание Уровень загрязнения(*).
	6	1,5	-			
	7	2	-			
	8	2,5	-	1 час 26 мин.	1 час 38 мин.	
	9	3	-			
10/10,5	3	-				

## ДЛИТЕЛЬНОСТЬ И ОПЦИИ ПРОГРАММ СТИРКИ

Программа Диапазон температуры Скорость отжима Тип белья	Номинальная емкость машины (кг)	Максимальная загрузка (кг)	Минимальная загрузка (кг)	Длительность программы (*)		Опции стирки
				30 °C	Макс. °C	
<b>12 - Шерсть</b> От холодной до 40 °C. 0 - 1000 об./мин. Нелиняющая шерсть или смешанная	5	1	-	56 мин.	Дополнительное полоскание Уровень загрязнения(*)	
	6	1,5	-			
	7	2	-			
	8	2,5	-	1 час 1 мин.		
	9	3	-			
10/10,5	3	-				
<b>13 - Антиаллергия</b> От холодной до 40°C. 0 - 1000 об./мин.	5	5	1,5	1 час 25 мин.	Предварительная стирка или Есо(*). Задержка	
	6	6	1,5			
	7	7	2			
	8	8	2,5	1 час 25 мин.		
	9	9	3			
10/10,5	10/10,5	3,5				

### СЛЕДУЮЩИЕ ЗНАЧЕНИЯ ВЕСА ИСПОЛЬЗУЙТЕ ДЛЯ ИНФОРМАЦИИ ПРИ СТИРКЕ

Халат	1200 г
Покрывало	700 г
Рабочий фартук	600 г
Пижама	500 г
Скатерть	250 г
Наволочка и полотенце	200 г
Настольные коврики (салфетки) и нижнее белье	100 г

## ТАБЛИЦА РЕКОМЕНДАЦИЙ ПО УХОДУ ЗА ТКАНЯМИ

СТИРКА	БЕЛЬЕ	ГЛАЖКА	ОТБЕЛИВАН	СУШКА
Цифра на резервуаре означает максимальную температуру стирки	Буква на значке означает максимальную температуру стирки	Точки означают оптимальную температуру глажки	Тип отбеливания белья	Квадрат с кружочком – это обозначение сушки, первая линия означает влажно-тепловую обработку, а вторая вращение
 Обычная стирка	 Сухая чистка растворителями, содержащими бензин	 Около 200°C	 Отбеливание возможно любым отбеливателем	 Нежная сушка без нагрева
 Деликатная стирка	 Сухая очистка перхлоридом	 Около 150°C	 Используйте только кислородный отбеливатель	 Нежная сушка при малом нагреве
 Очень деликатная стирка	 Стирка в воде	 Около 110°C	 Не отбеливать	 Нежная сушка и средний нагрев
 Ручная стирка	 Не использовать сухую чистку	 Не утюжить		 Сушка с малым нагревом
 Стирке в воде не подлежит		 Не утюжить паром		 Не сушить
				 Не отжимать

# ТЕХНИЧЕСКИЕ ДАННЫЕ ПРОДУКТА В СООТВЕТСТВИИ С ДИРЕКТИВОЙ ЕС 1061/2010 ПО ЭНЕРГЕТИЧЕСКОЙ МАРКИРОВКЕ

Тип	Загрузка (кг)	Класс энергопотребления (1)	Данные о потреблении – стандартная программа (5)							
			Потребление энергии в год (2)	Хлопок 60°C Полная загрузка	Хлопок 60°C Половинная загрузка	Хлопок 40°C Половинная загрузка	Режим ожидания выкл.	Режим ожидания вкл.	Потребление воды в год (3) л	Потребление воды/цикл 40°C с полов. загрузкой
WISL1050	5	A++	142	0.71	0,7	0,45	0,08	0,35	6380	24,5
WISD1460	6	A+++	154	0.73	0,87	0,53	0,08	0,35	7480	31,1
WIL1070	7	A+++	169	0,8	0,8	0,5	0,08	0,35	8140	32,4
WID1480	8	A+++	193	1.13	0,94	0,56	0,08	0,35	8800	34

\* Указывает только тип пользовательского интерфейса L означает LED и D означает ЦИФРОВОЙ. Механические и электрические характеристик идентичны S для специальной модели

Следующие данные необходимо считать общими для всех стиральных машин Тип стиральной машины: отдельностоящая

Электрическое соединение: Мощность 2200 Вт-Нпряжение 220/230Вольт-Максимальный ток 10 А.

Давление подачи воды: Мин. 0,05МПа-Макс.1МПа

(1) A + + + более высокая энергоэффективность и D более низкая энергоэффективность

(2) Ежегодное потребление энергии в кВтч на основе 220 стандартных программ стирки 60 ° C и 40 ° C при полной и половинной загрузке. Ежегодное потребление зависит от режима использования машины.

## МЕРЫ ПРЕДОСТОРОЖНОСТИ И СОВЕТЫ

### РЕКОМЕНДАЦИИ ПЕРЕД ИСПОЛЬЗОВАНИЕМ

- Не допускайте детей или лиц с ограниченными физическими возможностями к пользованию стиральной машиной.
- Не разрешайте детям играть с машиной.
- Загружайте барабан в соответствии с предельными значениями.
- Для каждого отдельного вида ткани следуйте указанным в таблице рекомендациям.
- Перед стиркой проверьте, нет ли в карманах одежды монет, булавок и т.д.
- Не используйте добавки с содержанием бензина, спирта, трихлорэтилена и т.д.
- Деликатные и небольшие вещи, например носки, ремешки и т.д., рекомендуется стирать в специальных мешочках, чтобы они не прилипали к барабану.
- Используйте смягчитель для ткани в допустимом количестве, так как слишком большое количество средства может испортить белье.
- Когда машина выключена, оставляйте дверцу открытой – это позволит продлить срок службы уплотнителя и не допустить образования запаха плесени.
- Перед открытием дверцы всегда проверяйте, слита ли полностью вода.
- Если машина выключена, всегда закрывайте кран подачи воды.
- Если машина не используется длительное время, отключайте кабель питания от сети.

### ВЫБОР ТИПА БЕЛЬЯ

Для максимально эффективной стирки белье должно быть одного типа.

- Белое
- Цветное
- Синтетика
- Деликатное
- Шерсть

Также следует учесть ,что:

- белье белого цвета может полинять при стирке с цветной тканью;
- новая цветная одежда после первой стирки немного теряет яркость, поэтому такое белье нельзя стирать с другими видами одежды.

**!** Важно: следуйте рекомендациям для стирки, указанным на этикетке каждого отдельного изделия. Перед стиркой убедитесь, что в белье нет металлических предметов(пряжек, булавок, винтов, монет, крючков для штор).

Ворс ковриков, порванные части одежды, волосы, пух, грязь могут засорить сливную систему стиральной машины. Не рекомендуется стирать белье с такими видами загрязнений.

### УПЛОТНИТЕЛЬ ДВЕРЦЫ

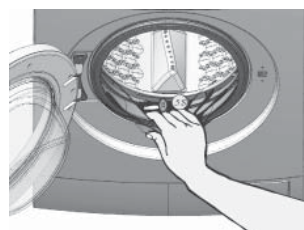

Предметы, попавшие в складки одежды, или не удаленные заранее предметы (скрепки, пуговицы, гвозди, булавки) могут оторваться и осесть в складках уплотнителя двери. Необходимо проверять складки уплотнителя двери и удалять посторонние предметы, которые со временем могут причинить стиральной машине серьезный вред.

### ЗАКРЫТИЕ ДВЕРЦЫ

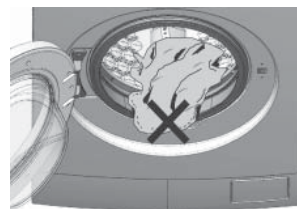

Перед закрытием двери убедитесь, что в уплотнитель двери не попал элемент одежды. Это может привести к повреждению уплотнителя. Закройте люк легким толчком.

### ИСПОЛЬЗОВАНИЕ МОЮЩИХ СРЕДСТВ

Для каждого цикла стирки оптимальное количество моющего средства определяется с учетом степени загрязнения одежды, количества одежды и жесткости воды. При любом виде стирки моющее средство необходимо помещать в центральный отсек (отмеченный как II). В случае необходимости предварительной стирки моющее средство следует заливать дополнительно в отсек, расположенный слева (помеченный как I). Резервуар справа служит для смягчителя(кондиционера) ткани. Доза смягчителя не должна превышать максимальную отметку «MAX».

### ПЕРЕГОРОДКА МЕЖДУ ЖИДКИМ И ПОРОШКОВЫМ МОЮЩИМ СРЕДСТВОМ

Для разделения жидкого и порошкового моющего средства необходимо вставить соответствующую перегородку, которая поставляется в комплекте(Рисунок12).

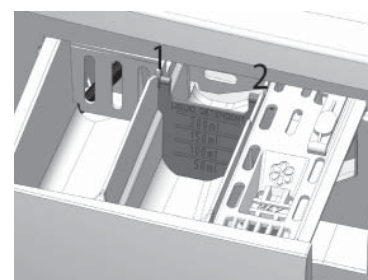

Данные о потреблении – стандартная программа (5)		Эффективность отжима (4)	Максимальный отжим (об/мин)	Время стандартной программы (5)			Уровень шума при стирке дБ(А)	Уровень шума при отжиме дБ(А)	Размеры и вес			
Потребление воды/цикл 60°C половинная загрузка, л	Потребление воды/цикл 60°C с полной загрузкой			Полная загрузка хлопок 60°C (минут)	Половинная загрузка хлопок 60°C	Половинная загрузка хлопок 40°C			В см	Ш см	Г см	Вес кг
26,1	34,1	C	968	154	173	139	57	79	85	60	46	59
32,9	38,7	B	1359	156	189	158	52	75	85	60	46	65
34,7	42,4	C	1004	160,3	168,5	142,0	55	76	84	59,5	55	63
35,4	48,8	B	1360	176	178	155	52	75	85	60	55	71

(3) Ежегодное потребление воды в литрах на основе 220 стандартных программ стирки 60 °C и 40 °C при полной и половинной загрузке. Фактическое потребление зависит от режима использования машины.

(4) G низкая эффективность и A высокая эффективность

(5) Программы стирки «Интенсивная 60°C» и «Интенсивная 40°C» являются стандартными тестовыми программами. Эти программы предназначены стирки

хлопчатобумажных изделий средней степени загрязнения и наиболее эффективны в плане потребления энергии и воды.

Изделие соответствует последним европейским стандартам и директивам:

Директива ЕС по низковольтному электрооборудованию 2014/35/EU

Директива 2004/30/EC по электромагнитной совместимости и Регламент 1015/2010 EC в отношении требований к экологическому проектированию бытовой техники.

Установите перегородку в предназначенное место.

Положение UP (вверх)-используется для порошкового моющего средства(Рисунок13).

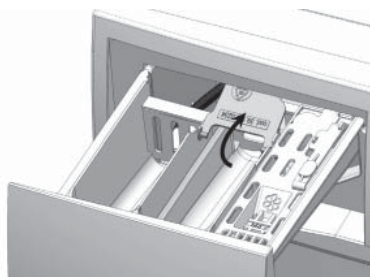

Насыпьте порошок в отсек II (Рисунок14).

Рекомендации по количеству порошка можно найти на его упаковке, убедитесь, что количество порошка в отсеке не превышает допустимую норму.



Положение DOWN(вниз)-используется для жидкого моющего средства(Рисунок15)

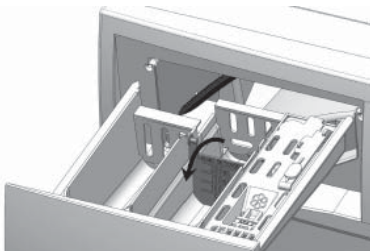

Налейте жидкое моющее средство в отсек II (Рисунок16).

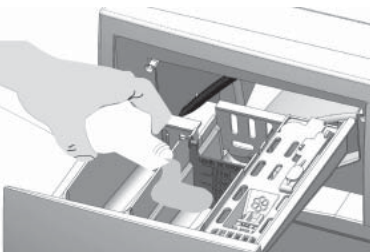

### ! Предупреждение!!!

Не используйте перегородку в положении DOWN (Рисунок15) в следующих случаях:

- для желатиновых или густых моющих средств;
- для порошковых моющих средств;
- в режиме предварительной стирки;

- не используйте жидкое моющее средство, если программа стирки не будет запущена сразу.

Для приведенных выше случаев перегородка должна находиться в положении UP(Рисунок13).

## СТИРАЛЬНЫЙ ПОРОШОК

Стиральный порошок более агрессивен, чем жидкое моющее средство и в определенных аспектах в чем-то проигрывает последнему. Его производят, как правило, с использованием сильных субстанций, часто вступающими в реакцию с определенными веществами (ферментами), которые разрушают грязь и отделяют ее от одежды, но оказывают на одежду абразивный эффект. Одежда, которую стирают с помощью порошка и затем сушат, довольно жесткая и сухая, так как такие агрессивные вещества впитываются в ткань. Для этого, как правило, необходимо полоскание с использованием смягчителя ткани. Более того, ферменты могут вызвать аллергию у чувствительных к ним людей. Не говоря уже о том, что порошок не так легко растворяется и может откладываться в отсеке для моющих средств и в системе слива, что может привести к образованию отложений на трубах. С другой стороны, благодаря содержанию пербората натрия (сильного и агрессивного отбеливателя), который эффективно действует даже при низких температурах (см. таблицу и информацию о степени загрязнения), только порошок может обеспечить качественную стирку.

**Рекомендуемая температура 30°C-90°C.**

## ЖИДКИЕ МОЮЩИЕ СРЕДСТВА

Нет сомнений, что жидкое моющее средство является самым современным и передовым. Оно обладает прекрасными очищающими свойствами. Благодаря содержанию меньшего количества щелочи, оно сохраняет качество ткани. Несмотря на то, что оно не содержит абразивных веществ, оно хорошо очищает ввешую грязь. Таким образом, в отличие от порошкового моющего средства, оно очищает ткань, не делая ее жесткой, так как после него не остается нерастворимых остатков, которые затвердевают и делают одежду жесткой. Белье после стирки остается более мягким и требует меньшего количества смягчителя. Более того, жидкое моющее средство не оставляет каких-либо твердых остатков в стиральной машине и системе канализации. Благодаря этому исключается возможность длительного простоя из-за отложений на трубах или их разрушения. Оно также хорошо отстирывает в холодной воде и идеально подходит для цветной одежды, так как не взаимодействует с красителями ткани. Наоборот – цвет ткани сохраняется и укрепляется со временем. Жидкое моющее средство необходимо использовать в диапазоне температуры от 0°C до 90°C. Температура зависит от вида ткани. Эффективность отбеливания достигается только при температуре более 50°C. Жидкие моющие средства не содержат пербората натрия, а содержат оптический отбеливающий компонент, который эффективно действует только выше определенной температуры.

**Рекомендуемая температура от холодной до 90°C.**

# МЕРЫ ПРЕДОСТОРОЖНОСТИ И СОВЕТЫ

## СМЯГЧИТЕЛЬ(КОНДИЦИОНЕР)

Смягчитель ткани – это очень сильный концентрат, который откладывается на волокнах одежды, делая ее мягкой. Его необходимо использовать в малом количестве или разбавлять с водой на 50% и более. Он облегчает глажку постиранной одежды. Приятный аромат обеспечивается благодаря различным эссенциям, которые никаким образом не влияют на качество ткани.

## ДОЗИРОВКА МОЮЩЕГО СРЕДСТВА

Дозировка зависит от типа воды: для жесткой воды или воды средней жесткости необходимо большее количество моющего средства по сравнению с мягкой водой. Эта информация обычно указана на упаковке различных моющих средств. Как правило, если использовать высококачественное моющее средство, то его указанное минимальное количество будет достаточным.

## ЗАПУСК ПРОЦЕССА СТИРКИ

1. Для начала программы стирки поставьте регулятор выбора на необходимую программу.
2. Определите необходимые параметры для данной стирки с помощью кнопки регулировки температуры 2, кнопки регулировки скорости отжима 3 или выбрав одну или несколько доступных специальных опций.

После выполнения указанных выше шагов можно начать стирку. Для этого нажмите на кнопку пуска/паузы (Start/Pause).

## ВКЛЮЧЕНИЕ ПАУЗЫ ПРИ СТИРКЕ

Нажатием кнопки Start/Pause цикл стирки можно приостановить. Машина перейдет в режим ожидания. Если необходимо выбрать другую программу, регулятор 1 необходимо поставить в положение OFF. Затем с помощью регулятора 1 можно выбрать новую программу. После окончания цикла стирки LED индикатор погаснет, а дверцу стиральной машины можно будет открыть, но только при полном отсутствии воды в барабане.

## ЗАГРУЗКА БЕЛЬЯ В БАРАБАН

Чтобы обеспечить качественную стирку, каждую вещь необходимо загружать в барабан отдельно. Это делается для того, чтобы одежда не спуталась и более равномерно распределялась в барабане в процессе стирки. Результат стирки в очень большой мере зависит от типа и количества белья. Как правило, загрузка избыточного количества белья или количества, менее номинальной емкости, приводит к тому, что машина работает под большей нагрузкой и издает больше шума.

**!** Во избежание вибрации машины, в случае превышения объема белья или объема белья меньше половины номинальной емкости рекомендуется минимизировать скорость отжима.

# ТЕХНИЧЕСКОЕ ОБСЛУЖИВАНИЕ

## КОРПУС

Чтобы корпус машины не терял блеска, с течением времени, его необходимо очищать теплой водой. Очистку рекомендуется выполнять мягкой тканью без каких-либо моющих средств.

## КОНТЕЙНЕР ДЛЯ МОЮЩИХ СРЕДСТВ

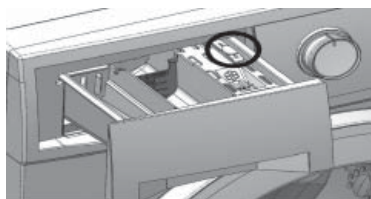

Чтобы избежать отложения осадков, рекомендуется периодически промывать водой контейнер для моющих средств. Контейнер можно извлечь из корпуса, нажав на участок, который выделен кружочком.(Рисунок17).

## ОЧИСТКА ФИЛЬТРА СЛИВНОГО НАСОСА

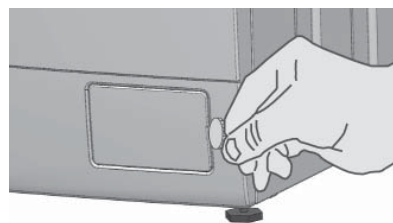

Чтобы минимизировать риск засорения системы слива, рекомендуется ежемесячно очищать фильтр сливного насоса. Для очистки фильтра следуйте приведенным ниже инструкциям:

- откройте крышку сливного насоса (предварительно выключите подачу воды и отключите электропитание);
- возьмите монетку или подобный предмет и вставьте его в щель люка сливного насоса(Рисунок18)

**!** **ВНИМАНИЕ!!!** Если сливной фильтр засорен, в машине может находиться большое количество воды, максимальный объем может составлять 25л.

**!** **ОСТОРОЖНО!!!** Присутствует опасность получения ожога, если перед этим выполнялась стирка при высокой температуре.

## ПРОЦЕДУРА СЛИВА

Разместите ванночку или подобный контейнер между корпусом и краном сливного фильтра(Рисунок19).

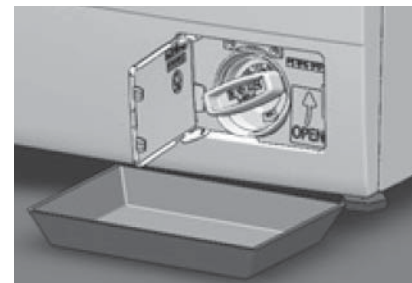

Слегка открутите фильтр до того момента, пока из него не начнет течь вода. Не открывайте сливной фильтр полностью(Рисунок20).

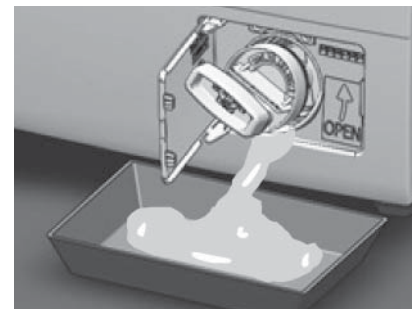

Если возникнет необходимость приостановить слив воды, закрутите сливной фильтр в обратном направлении.

После полного слива воды открутите и извлеките весь фильтр в сборе. Выполните очистку фильтра с помощью воды.

После очистки вставьте фильтр обратно и вкрутите по часовой стрелке, затем проверьте его герметичность.

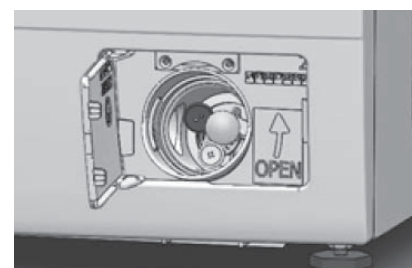

**!** **ВНИМАНИЕ!!!** Если фильтр не будет установлен обратно, или будет ненадежно закреплен, из машины будет вытекать вода.



## ПРОЦЕДУРА ОЧИСТКИ ОТСЕКА ДЛЯ МОЮЩИХ СРЕДСТВ

После снятия контейнера для моющих средств удалите пластину вентиляции пара (Рисунок 22В). Если отсек загрязнен посторонними предметами или порошком, рекомендуется аккуратно размельчить его, не позволяя мелким кусочкам попадать вовнутрь и засорять внутреннюю систему. Порошок можно легко удалить с помощью теплой воды.

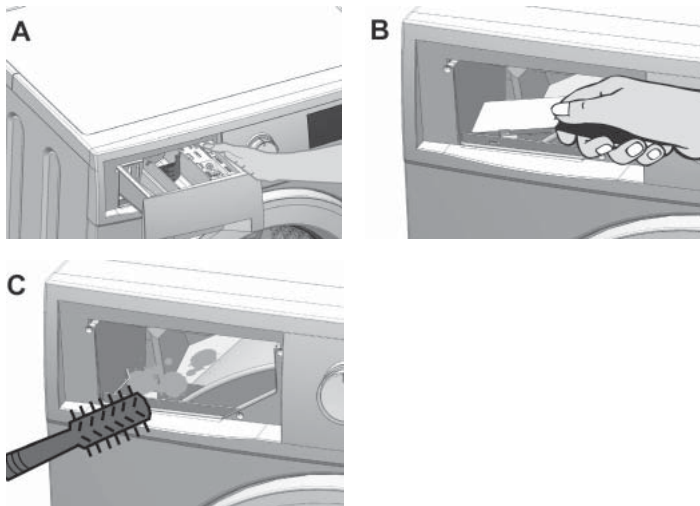

## ВОЗМОЖНЫЕ СПОСОБЫ УСТРАНЕНИЯ НЕПОЛАДОК

Большое количество неполадок и сбоев, которые происходят в процессе ежедневного пользования, можно исправить самостоятельно. Это поможет сэкономить время и средства. Проверьте, не вызвана ли неисправность одной из перечисленных ниже причин, прежде чем обращаться в авторизованный центр технического обслуживания.

**ВНИМАНИЕ!!! Ремонт электрооборудования может выполнять только уполномоченный и квалифицированный специалист.**

### • МАШИНА ШУМНО РАБОТАЕТ.

Все доступные на рынке стиральные машины издают очень мало шума в процессе стирки и отжима. Такой тип шума как правило находится в диапазоне от 55 до 80дБ(А). Согласно европейскому стандарту EN ISO 3741-2010, такие шумы считаются допустимыми.

### • МАШИНА НЕ ОТЖИМАЕТ / ВИБРИРУЕТ.

Стиральная машина оснащена специальным электронным устройством, которое не позволяет начать отжим в случае неправильной балансировки загруженного белья, наличия неполадки в системе слива, излишнего количества моющего средства или использования моющего средства, не соответствующего типа. Таким образом обеспечивается уменьшение вибрации и шума, а также увеличивается срок службы изделия.

## ВАЖНЫЕ ПРЕДУПРЕЖДЕНИЯ!!!

Для бесперебойной работы стиральной машины, недопущения усиления шума и вибрации, а также блокировки отжима проверьте следующие пункты:

- сняты ли транспортировочные болты;
- не забит ли фильтр сливного насоса, не забит ли сливной шланг, обеспечен ли для стиральной машины беспрепятственный слив воды;
- не сбито ли в кучу и не спутано ли друг с другом загруженное белье;
- выставлена ли стиральная машина по уровню на полу.

Проблема	Диагностика		Возможное решение
	LED	LCD	
Машина не включается.			<ul style="list-style-type: none"> <li>• Убедитесь в подключении кабеля питания к розетке.</li> <li>• Убедитесь в наличии напряжения в сети.</li> <li>• Убедитесь, что регулятор выбора программ 1, не находится в выключенном положении.</li> </ul>
Машина включена, но не запускается, а LED 1 и 2 мигают (для моделей WISL1050, WIL1070), или на экране появляется код F1 (для моделей WISD1460, WID1480).	○ ○ ●	F1	<ul style="list-style-type: none"> <li>• Убедитесь, что дверца хорошо закрыта.</li> </ul>
Машина не набирает воду а LED 1 и 3 мигают (для моделей WISL1050, WIL1070), или на экране появляется код F2 (для моделей WISD1460, WID1480).	○ ● ●	F2	<ul style="list-style-type: none"> <li>• Убедитесь в наличии подачи воды.</li> <li>• Проверьте, открыт ли кран подачи воды.</li> <li>• Проверьте, не пережат ли шланг подачи воды.</li> <li>• Проверьте, не забит ли фильтр с электроклапаном для воды</li> </ul>
LED 2 и 3 мигают (для моделей WISL1050, WIL1070) или на дисплее появляется код F3 (для моделей WISD1460, WID1480).	○ ● ○	F3	<ul style="list-style-type: none"> <li>• Выключите и повторно включите стиральную машину. В случае, если ошибка не устранена, обратитесь в авторизованный сервисный центр.</li> </ul>
Машина не сливает воду или не отжимает, а LED 1 и 4 мигают (для моделей WISL1050, WIL1070) или на дисплее появляется код F4 (для моделей WISD1460, WID1480).	● ○ ○ ●	F4	<ul style="list-style-type: none"> <li>• Убедитесь, что фильтр сливного насоса не забит.</li> <li>• Убедитесь, что специальная функция задержки полоскания включена.</li> <li>• Проверьте, не пережат ли сливной шланг и внутренний диаметр слива больше диаметра сливного шланга.</li> </ul>
LED 2 и 4 мигают (для моделей WISL1050, WIL1070) или на дисплее появляется код F5 (для моделей WISD1460, WID1480).	● ○ ○	F5	<ul style="list-style-type: none"> <li>• Выключите и повторно включите стиральную машину. В случае, если ошибка не устранена, обратитесь в авторизованный сервисный центр.</li> </ul>
LED 1, 2 и 4 мигают (для моделей WISL1050, WIL1070) или на дисплее появляется код F6 (для моделей WISD1460, WID1480).	● ○ ○ ●	F6	<ul style="list-style-type: none"> <li>• Выключите и повторно включите стиральную машину. В случае, если ошибка не устранена, обратитесь в авторизованный сервисный центр.</li> </ul>
Дверца не открывается.			<ul style="list-style-type: none"> <li>• Убедитесь, что красный LED не горит.</li> <li>• Убедитесь, что машина не находится в режиме замачивания или не работает в режиме специальной функции снижения сминаемости ткани</li> <li>• Для открытия дверцы нажмите на дверцу или слегка толкните ее, затем потяните на себя.</li> </ul>
На полу потеки воды.			<ul style="list-style-type: none"> <li>• Убедитесь в отсутствии утечки на входном и сливном шланге.</li> <li>• Используется неподходящий тип моющего средства или его избыточное количество (средство вытекает из отсека).</li> <li>• Уменьшите количество моющего средства.</li> </ul>
После выключения машина продолжает набирать воду.			<ul style="list-style-type: none"> <li>• Уменьшите давление воды или насоса.</li> <li>• Закройте кран подачи после окончания стирки.</li> </ul>

## ЗАПАСНЫЕ ЧАСТИ И СЕРВИСНОЕ ОБСЛУЖИВАНИЕ

Если после выполнения описанных выше операций прибор все же не работает должным образом, следует сообщить о неисправности в ближайший авторизованный центр технического обслуживания. При этом нужно указать модель машины, заводской номер и тип неисправности. Данные прибора указаны в маркировочной таблице. Характеристики стиральной машины дают специалистам сервисного центра возможность найти к ней необходимые запасные части и, соответственно, быстро и качественно провести обслуживание. Табличку данных также можно увидеть, открыв дверцу, в верхней части над загрузочным люком.

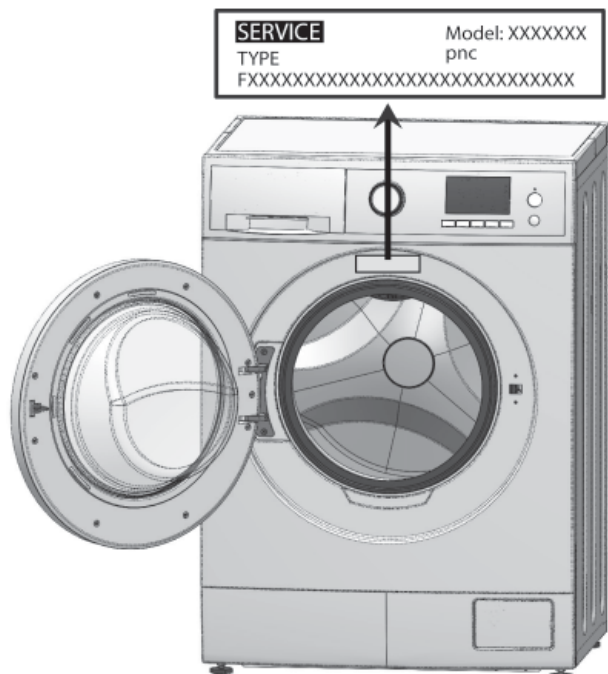

**ПРОИЗВОДИТЕЛЬ НЕ НЕСЕТ НИКАКОЙ ОТВЕТСТВЕННОСТИ ЗА УЩЕРБ, ВЫЗВАННЫЙ НЕСОБЛЮДЕНИЕМ ВЫШЕПРИВЕДЕННЫХ РЕКОМЕНДАЦИЙ.**

Производитель не несет ответственности за возможные неточности или ошибки печати, которые содержатся в данной инструкции. Также следует отметить, что эстетические изображения приведенных рисунков являются достаточно условными. Кроме того, компания оставляет за собой право в интересах потребителя вносить любимые изменения в свои изделия, оставляя неизменными основные функциональные характеристики и надежность в эксплуатации.

# ВАШ ВНЕСОК У ЗАХИСТ НАВКОЛИШНЬОГО СЕРЕДОВИЩА

## УТИЛІЗАЦІЯ УПАКОВКИ

Упаковка призначена для захисту машини від пошкодження під час транспортування. Матеріали, використані для упаковки, підлягають повторній переробці і відібрані з урахуванням норм захисту навколишнього середовища, легкості утилізації і можливості повторної переробки. Завдяки цьому механізму, з одного боку, можна зменшити обсяг відходів, а з іншого боку більш раціонально використовувати поновлювані ресурси.

### • УТИЛІЗАЦІЯ ВІДПРАЦЬОВАНОГО ЕЛЕКТРИЧНОГО ТА ЕЛЕКТРОННОГО ОБЛАДНАННЯ (WEEE)



Відповідно до Директиви ЄС 2012/19 / ЄС щодо утилізації відпрацьованого електричного та електронного устаткування, символ перекресленого контейнера для сміття вказує на те, що після закінчення терміну експлуатації продукту його необхідно утилізувати окремо від інших відходів. Таку машину необхідно утилізувати в призначених для цього центрах вторинної переробки електронного та електричного обладнання.

Прилад слід повернути до відповідного пункту прийому електричного і електронного обладнання для подальшої утилізації. Здача на металобрухт повинна проводитися відповідно до правил по утилізації відходів в місці вашого проживання. За більш детальною інформацією про правила поводження з виробом, його утилізації та переробки звертайтеся до відповідних місцевих органів, в пункті прийому вторсировини або в магазин, в якому прилад був придбаний.

Належні заходи по утилізації окремо від інших відходів з подальшою переробкою сприяють зниженню негативного впливу на навколишнє середовище і здоров'я людини. Завдяки цьому можна повторно переробляти багато елементів машини.

Виробник постійно приділяє величезну увагу розробці екологічно чистих технологій і продукції. Крім того, він постійно інвестує кошти в справу захисту навколишнього середовища.

У разі неналежної утилізації продукту закон передбачає для користувача штрафні санкції у вигляді адміністративного покарання. Порушення норм з утилізації машини передбачає покарання у вигляді адміністративного штрафу відповідно до чинного законодавства.

## ЗМІСТ

РЕКОМЕНДАЦІЇ ТА ІНСТРУКЦІЇ З ТЕХНІКИ БЕЗПЕКИ..	28
ОПИС ВИРОБУ.....	28
ВСТАНОВЛЮВАННЯ МАШИНИ.....	29
ЗАГАЛЬНА ІНФОРМАЦІЯ.....	29
ЗНЯТТЯ ТРАНСПОРТУВАЛЬНИХ БОЛТІВ.....	29
ВСТАНОВЛЮВАННЯ ПРАЛЬНОЇ МАШИНИ.....	29
ВСТАНОВЛЮВАННЯ ПІД РОБОЧОЮ ПОВЕРХНЕЮ.....	29
ПІДКЛЮЧЕННЯ ДО ВОДОПРОВІДНОЇ МЕРЕЖІ.....	29
ЗЛИВАННЯ.....	30
ПІДКЛЮЧЕННЯ ДО ЕЛЕКТРИЧНОЇ МЕРЕЖІ.....	30
ПАНЕЛЬ КЕРУВАННЯ.....	30
ОПИС КОМАНД.....	31
РУЧКА ВИБОРУ ПРОГРАМ.....	31
КНОПКА ВИБОРУ ТЕМПЕРАТУРИ.....	31
КНОПКА РЕГУЛЮВАННЯ ОБЕРТІВ ВІДЖИМАННЯ.....	31
ВІДКЛАДЕНЕ УВІМКНЕННЯ.....	31
КОРИГУВАННЯ ПРОГРАМИ В ЗАЛЕЖНОСТІ ВІД РІВНЯ ЗАБРУДНЕННЯ.....	31
ОПЦІОНАЛЬНІ ОСОБЛИВОСТІ МОДЕЛЕЙ WISD1460, WID1480.....	31
ОПЦІОНАЛЬНІ ОСОБЛИВОСТІ МОДЕЛЕЙ WISL1050, WIL1070.....	31
ТРИВАЛІСТЬ І ДОДАТКОВІ ОПЦІЇ ПРОГРАМ ПРАННЯ..	32
ТАБЛИЦЯ РЕКОМЕНДАЦІЙ ПО ДОГЛЯДУ ЗА ТКАНИНАМИ.....	33
ЗАПОБІЖНІ ЗАХОДИ ТА ПОРАДИ.....	34
РЕКОМЕНДАЦІЇ ПЕРЕД ВИКОРИСТАННЯМ.....	34
ВИБІР ТИПУ БІЛИЗНИ.....	34
УЩІЛЬНЮВАЧ ДВЕРЦЯТ.....	34
ЗАКРИТТЯ ДВЕРЦЯТ.....	34
ВИКОРИСТАННЯ МІЮЧИХ ЗАСОБІВ.....	34
РОЗДІЛЯЮЧА ПЕРЕГОРОДКА.....	34
ПРАЛЬНИЙ ПОРОШОК.....	35
РІДКИЙ МІЮЧИЙ ЗАСІБ.....	35
ПОМ'ЯКШУВАЧ.....	36
ДОЗУВАННЯ МІЮЧОГО ЗАСОБУ.....	36
ЗАПУСК ПРОЦЕСУ ПРАННЯ.....	36
УВІМКНЕННЯ ПАУЗИ ПРИ ПРАННІ.....	36
ЗАВАНТАЖЕННЯ БІЛИЗНИ В БАРАБАН.....	36
ДОГЛЯД.....	36
КОРПУС.....	36
КОНТЕЙНЕР ДЛЯ МІЮЧИХ ЗАСОБІВ.....	36
ОЧИЩЕННЯ ФІЛЬТРА ЗЛИВНОГО НАСОСА.....	36
ПРОЦЕДУРА ЗЛИВАННЯ.....	36
ПРОЦЕДУРА ОЧИЩЕННЯ ВІДСІКУ ДЛЯ МІЮЧИХ ЗАСОБІВ...37	
МОЖЛИВІ СПОСОБИ УСУНЕННЯ ПРОБЛЕМ.....	37
ЗАПАСНІ ЧАСТИНИ ТА СЕРВІСНЕ ОБСЛУГОВУВАННЯ...38	

# РЕКОМЕНДАЦІЇ І ІНСТРУКЦІЇ З ТЕХНІКИ БЕЗПЕКИ

Ця пральна машина відповідає чинним стандартам безпеки. Проте, не правильно користування цим приладом може привести до травмування людей, а також принести шкоду майну. Уважно прочитайте цей посібник перед тим, як вперше почати експлуатувати виріб. У ньому надається важлива інформація щодо безпеки, користування і обслуговування пральної машини. Поради та рекомендації даного керівництва допоможуть уникнути травмування людей і пошкодження приладу. Виробник рекомендує зберігати дану брошуру, тому що рекомендації, наведені в ньому, можуть стати в нагоді вам або іншим користувачам в майбутньому.

Даний прилад призначений тільки для експлуатації в побутових умовах і тільки для прання одягу, на етикетці якого зазначено, що він підлягає пранню. Інформацію на етикетці надає виробник одягу. Будь-який інший вид використання може призвести до певних ризиків. Виробник не несе відповідальності за нещасні випадки і збитки, які виникли в результаті неправильної експлуатації і установки виробу.

Цей прилад може використовуватися дітьми у віці від 8 років і старше, людиною з обмеженими фізичними, сенсорними або розумовими здібностями, а також з браком досвіду і знань, якщо вони перебувають під наглядом або були проінструктовані з питань використання приладу безпечним чином і усвідомлюють наявність можливої небезпеки. Дітям не слід грати з пральною машиною.

Очищення і використання приладу не повинні здійснюватися дітьми без нагляду. Дітям у віці до 3-х років небажано підходити близько до пральної машини, якщо вони не знаходяться під постійним наглядом дорослого.

**УВАГА! Якщо прання виконується при високій температурі, необхідно врахувати, що скляні дверцята можуть нагрітися до 90°C, тому не дозволяйте торкатися до них дітям.**

Перед підключенням пральної машини до електричної мережі порівняйте зазначені на табличці виробу технічні дані (напруга, частота) з даними вашої мережі. У разі сумнівів порадьтеся з кваліфікованим електриком. Безпечна експлуатація цього виробу може бути гарантована тільки за умови дотримання стандарту підключення до точки захисного заземлення. Це є фундаментальною вимогою безпеки. Переконайтеся в наявності заземлення і у випадку виникнення сумнівів запросіть кваліфікованого електрика перевірити електричну мережу. Виробник не несе відповідальності за збитки і нещасні випадки, які виникли в результаті експлуатації виробу підключеного до мережі без захисного заземлення.

Ремонт приладу повинен проводитися фахівцями авторизованих сервісних центрів. Для ремонту повинні використовуватися тільки оригінальні запасні частини.

Якщо шнур живлення пошкоджений, виробник, фахівець з сервісного з обслуговування або інший кваліфікований фахівець, щоб уникнути небезпеки, повинні його замінити.

При проведенні перевірки та очищення машини не забудьте від'єднати прилад від електричної мережі.

Прилад повинен бути підключений до водопровідної системи новими шлангами. Не використовуйте уживані, старі шланги повторно.

Будь-яка модифікація, спроба змінити або пошкодити прилад можуть виявитися для користувача небезпечними і викликати пошкодження машини. Виробник категорично забороняє вносити будь-які зміни в виріб.

Не встановлюйте пральну машину в місцях, де температура може знижуватися нижче 0 ° С. У разі замерзання води шланги можуть зруйнуватися або лопнути. Крім того, при мінусовій температурі може відбутися збій роботи електроніки.

Перед першим пуском пральної машини зніміть болти, які знаходяться на задній панелі (див. Розділ Установка). Включення машини без попереднього зняття транспортувальних болтів може привести до пошкодження розташованих поруч меблів, приладів і самої машини.

У разі тривалої відсутності (наприклад, при поїздки у відпустку) перекрийте кран подачі води і витягніть штекер із розетки.

Перед підключенням зливного шланга до каналізаційної системи, переконайтеся, що вона не засмічена і вода стікає досить швидко. Закріпіть зливний шланг, так, щоб він не випав під тиском води, що стікає. Уважно стежте, щоб в білизну не потрапили сторонні предмети (наприклад, цвяхи, шпильки, монети, скріпки). Такі предмети можуть пошкодити пральну машину (наприклад, барабан або бак), а пошкоджені деталі в свою чергу можуть зіпсувати білизну.

Білизну, яку заздалегідь обробляли розчинниками або засобами що їх містять, необхідно ретельно виполоскати в чистій воді перед завантаженням в машину. Ніколи не використовуйте для прання миючі засоби, які містять розчинники (наприклад, бензин). Ці продукти можуть пошкодити елементи машини і виділяти токсичні пари.

Ніколи не використовуйте для миття пральної машини очисники або миючі засоби, які містять розчинники (наприклад, бензин). Вони можуть пошкодити пластмасові поверхні.

Виробник не несе відповідальності за збитки, які виникли в результаті недотримання цих норм.

## ОПИС ВИРОБУ

Цей прилад відповідає всім сучасним вимогам ефективного прання білизни зі зниженим споживанням води, електрики і миючих засобів. Інноваційні системи приладу дозволяють максимально ефективно використовувати миючий засіб і зменшити споживання води, що призводить до економії енергії.

Прилад відповідає наступним директивам ЄС:

- 2009/125 / ЄС (ErP) - про вироби які пов'язані зі споживанням електричної енергії;
- 2014/35 / ЄС - про низьковольтне обладнання;
- 2004/30 / ЄС - про електромагнітну сумісність;
- 2011/65 / ЄС та 2015 / 865- про утилізацію електронних і електричних відходів.

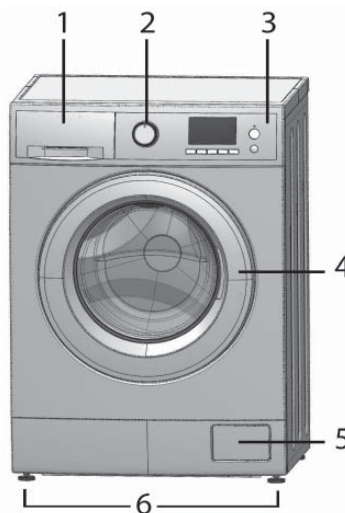

1. Відділення для миючих засобів
2. Ручка вибору програм
3. Панель керування
4. Завантажувальний люк
5. Фільтр
6. Регульовані ніжки

### • ВІДСІК ДЛЯ МИЮЧИХ ЗАСОБІВ

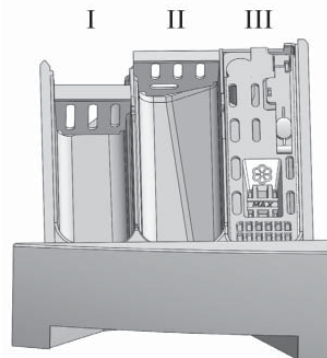

I Відділення для миючого засобу, який використовується для попереднього прання та замочування білизни. Миючий засіб, необхідно завантажувати перед початком запуску програми прання.

II Відділення для миючого засобу, який використовується для основного прання. У разі, якщо використовується рідкий миючий засіб, його необхідно наливати безпосередньо перед запуском програми прання.

III Відділення для рідких добавок (пом'якшувач, кондиціонер). Обсяг використовуваних добавок не повинен перевищувати позначку «MAX», розташовану на відсіку. Пом'якшувачі і кондиціонери необхідно додавати до відділення перед початком програми прання.

# ВСТАНОВЛЕННЯ

## ЗАГАЛЬНА ІНФОРМАЦІЯ

Пральну машину можна встановлювати в будь-якому приміщенні, яке відповідає таким вимогам:

- приміщення захищене від впливу несприятливих погодних умов;
- температура в приміщенні не опускається нижче + 3 °С;
- достатня кількість місця для вільного розміщення кабелів і шлангів розташованих на тильній стороні приладу, кабелі та шланги ні в якому разі не повинні бути передавлені;
- можливість забезпечити вільний доступ до кабелю живлення, в разі необхідності технічного обслуговування.

**!** Увага: Встановлення і технічне обслуговування машини повинні виконуватися професійно підготовленими фахівцями відповідно до інструкції виробника, оскільки неправильна установка і обслуговування приладу можуть завдати шкоди людям і предметам.

## ЗНЯТТЯ ТРАНСПОРТУВАЛЬНИХ КРІПІЛЬНИХ БОЛТІВ

**!** Увага: Перед початком підключення пральної машини, з неї слід зняти транспортувальні болти. Якщо цього не зробити, прилад буде працювати з сильною вібрацією і поштовхами, що може привести до його пошкодження. Болти служать для захисту від хитань прального вузла під час транспортування. Пральний вузол закріплений за допомогою 4 болтів (Малюнок 1).

Болти необхідно зняти перед початком підключення за допомогою гайкового ключа.

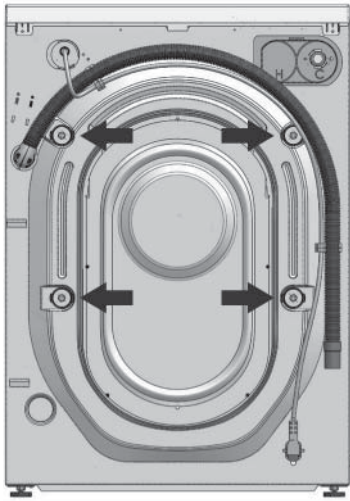

Відкрутіть і зніміть гвинти, втулку і шайбу, як показано на малюнку 2.

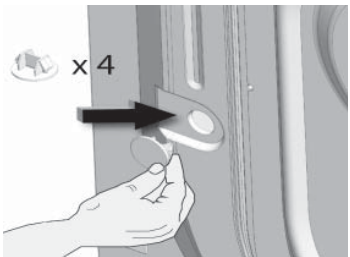

**УВАГА:** У разі попадання шайби всередину машини, необхідно буде зняти задню панель, витягти її і встановити панель назад.

Закрийте отвори заглушками з комплекту, як показано на малюнку 2Б.

## ВСТАНОВЛЕННЯ ПРАЛЬНОЇ МАШИНИ

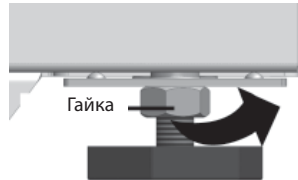

Для забезпечення стабільної роботи і недопущення сильної вібрації під час прання і віджимання, машину необхідно встановити на рівну, жорстку, суху поверхню на рівні підлозі. Щоб компенсувати нерівності підлоги, висоту машини можна регулювати за допомогою регульованих ніжок - закручуючи або відкручуючи їх.

Після регулювання, щоб не допустити зміщення положення машини через вібрації, ніжки необхідно закріпити за допомогою регульованих гайок (Малюнок 3Б).

При встановлюванні пральної машини на підлогу, яка покрита килимом або ковровіном, слід перевірити, щоб між машиною і підлогою вільно циркулювало повітря.

## ВСТАНОВЛЕННЯ ПІД КУХОННОЮ РОБОЧОЮ ПОВЕРХНЕЮ

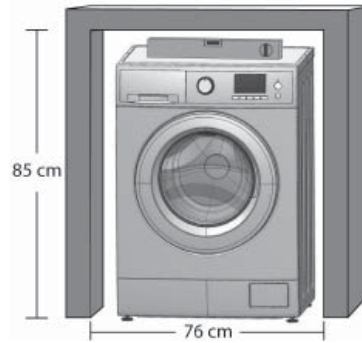

Розміщення машини під робочою поверхнею можна виконувати тільки за умови, якщо відділення, в якому машина буде розташована, має ширину 76 см і висоту 85 см. Також слід взяти до уваги той факт, що з тильної сторони машини необхідна наявність вільного місця приблизно 5 см від стіни. Приклад типової установки показаний на малюнку 4. З міркувань електричної і механічної безпеки верхню кришку машини знімати не можна.

## ПІДКЛЮЧЕННЯ ДО ВОДОПРОВІДНОЇ МЕРЕЖІ

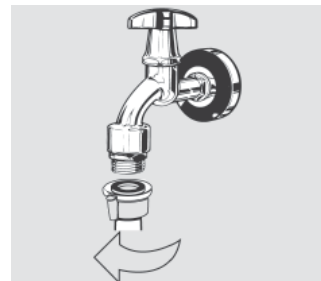

**!** Тиск у водопровідній мережі повинен бути в межах від 0,05 до 1,00 МПа (0,5 - 10 бар).

Шланг подачі води необхідно підключити до крану холодної води з діаметром різьби 3/4 «. Використовуйте тільки шланг, який йде в комплекті. Не використовуйте старі або вживані шланги.

**!** Увага: На шлангу встановлена гумова прокладка, в разі відсутності якої підключення виконувати не можна.

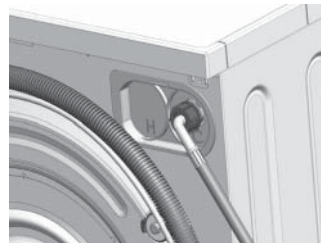

Перш ніж підключити машину, відкрийте кран і дайте стекти воді, щоб змити з труб такі забруднення, як пісок або іржа (це має особливо велике значення, коли пральна машина довго не використовувалася або підключається до нової водопровідної труби).

Приєднайте шланг подачі води до пральної машини, як показано на малюнку 5.

Під час прання кран подачі води повинен бути повністю відкритий.

# ВСТАНОВЛЕННЯ

## ЗЛИВАННЯ ВОДИ

Зливний шланг повинен знаходитися на висоті від 60 см до 90 см від підлоги. Якщо передбачений стаціонарний злив, в нього слід вставити вільний кінець шланга; внутрішній діаметр зливу повинен бути не менше 40 мм. Якщо вода з машини повинна зливатися в раковину або в інше місце зливу, закріпіть вільний кінець шланга в точці згину за допомогою спеціального гаку, що входить до комплекту. Покладіть шланг на край мийки і закріпіть гак так, щоб шланг не впав на підлогу (Малюнок 6). Зливний отвір мийки не повинен бути засмічений, щоб забезпечити вільне стікання води.

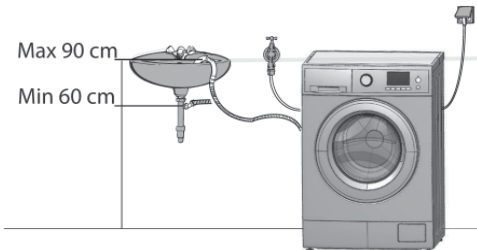

## ПЕРЕГОРОДКА ДЛЯ РІДКОГО МІЮЧОГО ЗАСОБУ

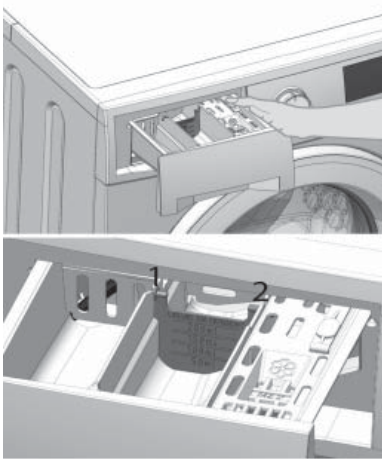

У комплект входить розподільча перегородка синього кольору, яка призначена для рідких миючих засобів.

Для встановлення перегородки виконайте наступні дії:

-зніміть контейнер для миючих засобів;

-встановіть перегородку (Малюнок 7).

Після встановлення перегородки вставте контейнер для миючих засобів назад в пральну машину. У подальшому немає необхідності знімати перегородку при експлуатації пральної машини.

## ПЕРШЕ ВИКОРИСТАННЯ

**Увага:** Перш ніж приступити до першого прання, рекомендується виконати цикл програми прання бавовни при температурі 80 ° C без білизни. Це дає можливість перевірити дію пральної машини і очистити її барабан.

## ПІДКЛЮЧЕННЯ ДО ЕЛЕКТРИЧНОЇ МЕРЕЖІ

Перевірте, щоб напруга, зазначена на табличці технічних даних, яка розташована на пральній машині, відповідає напрузі електричної мережі.

Для підключення до мережі 230В ~ 50 Гц змінного струму машина оснащена з'єднувальним кабелем і вилкою з заземленням.

Переконайтеся, що вилка з заземленням завжди знаходиться в легкодоступному місці, щоб машину можна було легко відключити від живлення.

Щоб уникнути перегріву, який може стати джерелом пожежі, не рекомендується підключати машину за допомогою подовжувачів та різноманітних перехідників.

Електрична розетка, до якої підключається пральна машина, повинна бути оснащена системою заземлення. В іншому випадку виробник не несе відповідальності за нещасні випадки.

Якщо розетка, до якої повинна бути вставлена вилка, не працює або не відповідає вимогам безпеки, вона повинна бути замінена кваліфікованим електриком.

Після встановлення машини, доступ до мережевого живлення повинен забезпечуватися багатополюсним вимикачем.

Параметри диференційного вимикача, електричних проводів і електричної розетки повинні витримувати максимальну силове навантаження, яке зазначене в таблиці.

**Після встановлення машини кабель живлення повинен знаходитися в легкодоступних місцях. У разі пошкодження кабелю живлення його заміну повинен виконати кваліфікований електрик.**

З метою забезпечення особистої безпеки пральну машину необхідно заземлити.

Пральна машина комплектується кабелем живлення (A) з вилкою (B) (Малюнок 8). Щоб мінімізувати ризик ураження електричним струмом, кабель необхідно підключати до мережі за допомогою вилки (B), яка підходить до розетки (C). У разі відсутності розетки, відповідальність за її встановлення кваліфікованим електриком, лежить виключно на користувачеві. Не міняйте і не змінюйте кабель живлення і не користуйтеся перехідниками або подовжувачами (D).

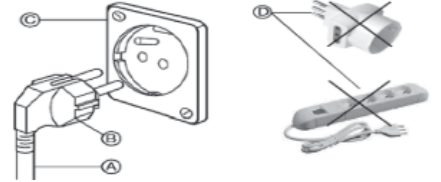

**Увага! Не дотримання пунктів цього керівництва може бути небезпечним для користувача. Існує небезпека ураження електричним струмом. Цей прилад вимагає обов'язкового заземлення.**

**ПОПЕРЕДЖЕННЯ!**  
Не розбирайте і не збирайте машину самостійно.

**Не намагайтеся виймати білизну з барабана до повної зупинки машини.**

**Щоб уникнути ураження електричним струмом, виникнення пожежі через коротке замикання, поломки або інших інцидентів не встановлюйте машину у вологому місці або під дощем.**

**ПОПЕРЕДЖЕННЯ!**  
Не мийте машину під час її роботи.

## ПАНЕЛЬ КЕРУВАННЯ WISD1460, WID1480

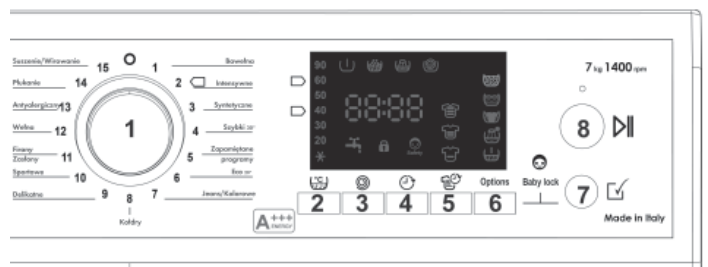

## ПАНЕЛЬ КЕРУВАННЯ WISL1050, WIL1070

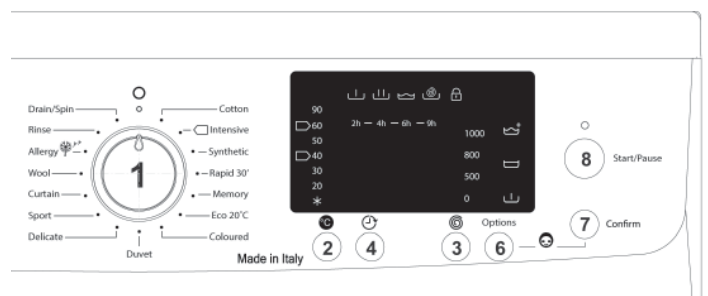

## 1. РУЧКА ВИБОРУ ПРОГРАМ.

Ця ручка використовується для вибору необхідної програми і виключення машини. Для швидкого і легкого вибору програми ручку можна повертати за годинниковою і проти годинникової стрілки.

## 2. КНОПКА РЕГУЛЮВАННЯ ТЕМПЕРАТУРИ.

З допомогою цієї кнопки можна регулювати температуру. Для зміни налаштувань натискайте кнопку температури (імпульсно) до встановлення необхідного значення.

## 3. РЕГУЛЮВАННЯ ВІДЖИМУ.

Цю кнопку використовують для налаштування швидкості віджимання. Для зміни налаштування натискайте відповідну кнопку в режимі повторювання, поки на дисплеї не буде відображено потрібне значення швидкості.



## 4. ВІДКЛАДЕНИЙ ЗАПУСК.

За допомогою цієї кнопки можна відкласти запуск прання, тобто запрограмувати завершення циклу прання на потрібний час. Час до закінчення циклу відображається на дисплеї в годинах (h). Для моделей WISD1460, WID1480 можливо задати відкладений запуск: від 0 до 24 годин. Для моделей WIL1070, WISL1050: від 0 до 9 годин.

## 5. КОРЕГУВАННЯ ПРОГРАМИ ПРАННЯ ЗАЛЕЖНО ВІД РІВНЯ ЗАБРУДНЕННЯ.

### Тільки для моделей WISD1460, WID1480

За допомогою цієї кнопки можна досягти максимальної ефективності прання в залежності від ступеня забруднення білизни.

-  Легка
-  Помірна
-  Інтенсивна

## 6. ОПЦІЇ.

Ця кнопка забезпечує навігацію по всіх опціях прання. Багаторазово натискайте кнопку, поки не з'явиться необхідна опція. Обрана опція почне блимати. Підтвердити вибір опції можна натисканням кнопки 7 «Option confirm». Постійно світитися значок свідчить про те, що ця функція активна.

## 7. ПІДТВЕРДЖЕННЯ ОБРАНОЇ ОПЦІЇ.

За допомогою цієї кнопки можна підтвердити обрані функції.

## 8. СТАРТ / ПАУЗА

Натисніть кнопку Start / Pause для початку прання (LED світиться) або для постановки на паузу (LED блимає).

### • ОПЦІЇ ДЛЯ МОДЕЛЕЙ WISD1460, WID1480

#### ПОПЕРЕДНЄ ПРАННЯ

Функцію попереднього прання використовують для прання при низькій температурі перед основним циклом, щоб видалити плями.

#### ДОДАТКОВЕ ПОЛОСКАННЯ

Функція додаткового полоскання додає один або два цикли полоскання до стандартної кількості циклів. Вона служить для того, щоб максимально видалити миючий засіб з білизни. Ця опція рекомендується при підвищеній чутливості шкіри до ензимів, які містяться в миючих засобах.

#### ЗАМОЧУВАННЯ

За допомогою цієї кнопки можна увімкнути функцію замочування білизни на протязі 30-60 хвилин перед основним циклом прання. Вона слугує для видалення плям, які дуже сильно в'їлися.

#### ЗАТРИМКА ПОЛОСКАННЯ

Ця функція дозволяє зупинити барабан з миючим розчином без зливу та віджимання. Для включення зливу і віджимання необхідно натиснути на кнопку 8 СТАРТ / ПАУЗА.

#### ЕСО Функція

Есо дозволяє зменшити витрату енергії без шкоди для якості прання.

#### БЛОКУВАННЯ КЕРУВАННЯ (ЗАХИСТ ВІД ДІТЕЙ)

Щоб активувати функцію блокування керування, після включення машини одночасно натисніть і утримуйте кнопки 6 і 7 до моменту поки на дисплеї не почне блимати відповідний значок. Для відключення цієї функції натисніть і утримуйте кнопки 6 і 7, поки значок не зникне.



## БЛОКУВАННЯ ДВЕРЦЯТ

Якщо постійно світиться цей значок, це вказує на те, що дверцята заблоковані і їх можна відкрити лише за умови вимкнення даної функції.

### • ОПЦІЇ ДЛЯ МОДЕЛЕЙ WISL1050, WIL1070



## ПОПЕРЕДНЄ ПРАННЯ

Функцію попереднього прання використовують для прання при низькій температурі перед основним циклом, щоб видалити плями.



## ДОДАТКОВЕ ПОЛОСКАННЯ

Функція додаткового полоскання додає один або два цикли полоскання до стандартної кількості циклів. Вона служить для того, щоб максимально видалити миючий засіб з білизни. Ця опція рекомендується при підвищеній чутливості шкіри до ензимів, які містяться в миючих засобах.



## ЗАТРИМКА ПОЛОСКАННЯ

Ця функція дозволяє зупинити барабан з миючим розчином без зливу та віджимання. Для включення зливу і віджимання необхідно натиснути на кнопку 8 СТАРТ / ПАУЗА.



## БЛОКУВАННЯ ДВЕРЦЯТ БЛОКУВАННЯ КЕРУВАННЯ (ЗАХИСТ ВІД ДІТЕЙ).

Якщо постійно світиться цей значок, це вказує на те, що дверцята заблоковані і їх можна відкрити лише за умови вимкнення даної функції. Зразу після початку циклу прання функцію блокування керування можна активувати одночасним натисканням та утриманням кнопок 6 і 7 до моменту, поки не почне блимати відповідний значок. Для відключення цієї функції натисніть і утримуйте кнопки 6 та 7, поки значок не зникне.

# ТРИВАЛІСТЬ І ОПЦІЇ ПРОГРАММ ПРАННЯ

Стандартні програми для прання бавовни при 60 °С і 40 °С підходять для виробів з бавовни та є найбільш ефективними з точки зору комбінованого споживання електричної енергії та води для певного типу білизни. В залежності від тиску води, її жорсткості та температури, температури навколишнього середовища, типу та кіль-

кості білизни, коливань напруги та додаткових функцій, фактичні значення можуть відрізнятися від зазначених.

(\*) Опції доступні тільки для моделей WISD1460, WID1480

(\*\*) У пам'яті програми зберігається тільки остання вибрана користувачем опція.

Програма Діапазон температури Швидкість віджиму Тип білизни	Номінальна ємність машини	Максимальне завантаження (кг)	Мінімальне завантаження (кг)	Тривалість програми (*)		Опції прання
				30 °С	Макс. °С	
<b>1 - Бавовна</b> Від холодної до 90 °С. 0 - Макс. об./хв. Простирадла, наволочки, скатертини з бавовни.	5	5	2,5	2 години	2 години 25 хв.	Попереднє прання або замочування(*). Додаткове полоскання Есо(*). Затримка полоскання. Рівень забруднення(*).
	6	6	3			
	7	7	3,5			
	8	8	4	2 години 15 хв.	2 години 40 хв.	
	9	9	4,5			
10/10,5	10/10,5	4,5				
<b>2 - Інтенсивна</b> Від холодної до 90 °С. 0 - Макс. об./хв. Простирадла, наволочки, скатертини з бавовни.	5	5	2,5	2 години 27 хв.	2 часа 52 хв.	Попереднє прання або замочування(*). Додаткове полоскання Есо(*). Затримка полоскання. Рівень забруднення(*).
	6	6	3			
	7	7	3,5			
	8	8	4	2 години 42 хв.	3 години 7 хв.	
	9	9	4,5			
10/10,5	10/10,5	4,5				
<b>3 - Синтетика</b> Від холодної до 60 °С. 0 - 800 об./хв. Синтетичні тканини (наприклад, акрил, поліестер, мікрофібра).	5	2,5	1,5	1 година 39 хв.	1 година 59 хв.	Попереднє прання або замочування(*). Додаткове полоскання Есо(*). Затримка полоскання. Рівень забруднення(*).
	6	3	1,5			
	7	3,5	2			
	8	4	2	1 година 54 хв.	2 години 14 хв.	
	9	4,5	2,5			
10/10,5	4,5	2,5				
<b>4 - Швидка 30'</b> Від холодної до 40 °С. 0 - Макс. об./хв. Бавовна та синтетичні тканини	5	2,5	1,5	35 хв.	40 хв.	Додаткове полоскання Есо(*).
	6	3	1,5			
	7	3,5	2			
	8	4	2	40 хв.	45 хв.	
	9	4,5	2,5			
10/10,5	4,5	2,5				
<b>5 - Память (**)</b> Від холодної до 90 °С. 0 - Макс. об./хв. Для усіх типів тканин.	5	2	1,5	1 година 27 хв.	1 година 33 хв.	Попереднє прання або замочування(*). Додаткове полоскання Есо(*). Затримка полоскання. Рівень забруднення(*).
	6	2,5	1,5			
	7	3	2			
	8	3,5	2	1 година 35 хв.	2 години 41 хв.	
	9	4	2,5			
10/10,5	4	2,5				
<b>6 - Есо 20°</b> Від холодної до 60 °С. 0 - Макс. об./хв. Для усіх типів тканин.	5	2,5	1,5	1 година 8 хв.		Замочування(*). Додаткове полоскання Есо(*). Затримка полоскання. Рівень забруднення(*).
	6	3	1,5			
	7	3,5	2			
	8	4	2	1 година 13 хв.		
	9	4,5	2,5			
10/10,5	4,5	2,5				
<b>7 - Джинси/Кольорові тканини</b> Від холодної до 60 °С. 0 - Макс. об./хв. Кольорові тканини та джинси з бавовни	5	2	1,5	1 година 40 хв.	1 година 46 хв.	Попереднє прання або замочування(*). Додаткове полоскання Есо(*). Затримка полоскання. Рівень забруднення(*).
	6	2,5	1,5			
	7	3	2			
	8	3,5	2	1 година 35 хв.	1 година 45 хв.	
	9	4	2,5			
10/10,5	4	2,5				
<b>8 - Пухові ковдри</b> Від холодної до 60 °С. 0 - 800 об./хв. Пухові ковдри, подушки, Одяг з наповнювачем з пуху та пір'я	5	1,5	-	1 година 30 хв.	1 година 40 хв.	Замочування(*). Додаткове полоскання Есо(*). Затримка полоскання. Рівень забруднення(*).
	6	2	-			
	7	2,5	-			
	8	3	-	1 година 35 хв.	1 година 45 хв.	
	9	3,5	-			
10/10,5	3,5	-				
<b>9 - Делікатна</b> Від холодної до 40 °С. 0 - 600 об./хв. Для всіх типів тканин	5	0,5	-	1 година	1 година 6 хв.	Попереднє прання або замочування(*). Додаткове полоскання Есо(*). Затримка полоскання. Рівень забруднення(*).
	6	0,5	-			
	7	1	-			
	8	1,5	-	1 година 5 хв.	1 година 11 хв.	
	9	2	-			
10/10,5	2	-				
<b>10 - Спорт</b> Від холодної до 40 °С. 0 - 600 об./хв. Спортивний одяг із бавовни та інших синтетичних матеріалів	5	1	-	1 година 10 хв.	1 година 16 хв.	Попереднє прання або замочування(*). Додаткове полоскання Есо(*). Затримка полоскання. Рівень забруднення(*).
	6	1,5	-			
	7	2	-			
	8	2,5	-	1 година 18 хв.	1 година 24 хв.	
	9	3	-			
10/10,5	3	-				
<b>11 - Штори</b> Від холодної до 40 °С. 0 - 600 об./хв. Штори з поліестеру або бавовни	5	1	-	1 година 18 хв.	1 година 30 хв.	Додаткове полоскання Есо(*). Затримка полоскання. Рівень забруднення(*).
	6	1,5	-			
	7	2	-			
	8	2,5	-	1 година 26 хв.	1 година 38 хв.	
	9	3	-			
10/10,5	3	-				



## ТРИВАЛІСТЬ І ОПЦІЇ ПРОГРАММ ПРАННЯ

Програма Діапазон температури Швидкість віджиму Тип білизни	Номінальна ємність машини	Максимальне завантаження (кг)	Мінімальне завантаження (кг)	Тривалість програми (*)		Опції прання
				30 °C	Макс. °C	
<b>12 - Вовна</b> Від холодної до 40 °C. 0 - 1000 об./хв. Вовна що не линяє, або змішана вовна	5	1	-	56 хв.	1 година 1 хв.	Додаткове полоскання Есо(*). Затримка полоскання. Рівень забруднення(*).
	6	1,5	-			
	7	2	-			
	8	2,5	-			
	9	3	-			
10/10,5	3	-				
<b>13 - Антиалергія</b> Від холодної до 40 °C. 0 - 1000 об./хв.	5	5	1,5	1 година 25 хв.	1 година 25 хв.	Попереднє прання або замочу- вання(*). Додаткове полоскання Есо(*). Затримка полоскання. Рівень забруднення(*).
	6	6	1,5			
	7	7	2			
	8	8	2,5			
	9	9	3			
10/10,5	10/10,5	3,5				

### НАВЕДЕНІ ЗНАЧЕННЯ ВАГИ ВИКОРИСТОВУЙТЕ ДЛЯ ІНФОРМАЦІЇ ПРИ ПРАННІ

Халат	1200 г
Покривало	700 г
Робочий фартух	600 г
Піжама	500 г
Скатертина	250 г
Наволочка і рушник	200 г
Настільні килимки (серветки) і нижня білизна	100 г

## ТАБЛИЦЯ РЕКОМЕНДАЦІЙ ПО ДОГЛЯДУ ЗА ТКАНИНАМИ

ПРАННЯ	БІЛИЗНА	ПРАСУВАННЯ	ВІДБІЛЮВАННЯ	СУШКА
Цифра на резервуарі позначає максимальну температуру прання.	Буква на позначці відповідає температурі прання	Точки позначають оптимальну температуру прання	Тип відбілювання білизни	Квадрат з колом це позначення сушки, перша лінія позначає волого-теплову обробку, а друга обертання
Звичайне прання	Сухе чищення розчинниками які вміщують бензин	Приблизно 200°C	Відбілювання можливе любим відбілювачем	Делікатна сушка без нагрівання
Делікатне прання	Сухе чищення перхлоридом	Приблизно 150°C	Використовуйте тільки кисневий відбілювач	Делікатна сушка при слабкому нагріванні
Дуже делікатне прання	Прання у воді	Приблизно 110°C	Не відбілювати	Делікатна сушка при середньому нагріванні.
Ручне прання	Не використовувати сухе чищення	Не прасувати		Сушка при слабкому нагріванні
Не підлягає пранню у воді	Не прасувати паром			Не сушити
				Не віджимати

# ТЕХНІЧНІ ДАНІ ПРОДУКТУ ВІДПОВІДНО ДО ДИРЕКТИВИ ЄС 1061/2010 З ЕНЕРГЕТИЧНОГО МАРКУВАННЯ

Тип	Завантаження (кг)	Клас енергоспоживання (1)	Дані про споживання- стандартна програма							
			Споживання енергії в рік (2)	Бавовна 60°C Повне завантаження	Бавовна 60°C Половинне завантаження	Бавовна 40°C Половинне завантаження	Режим очікування вимк.	Режим очікування ввімк.	Споживання води в рік (3) л	Споживання води/цикл 40°C з полов. завантаженням
WISL1050	5	A++	142	0,71	0,7	0,45	0,08	0,35	6380	24,5
WISD1460	6	A+++	154	0,73	0,87	0,53	0,08	0,35	7480	31,1
WIL1070	7	A+++	169	0,8	0,8	0,5	0,08	0,35	8140	32,4
WID1480	8	A+++	193	1.13	0,94	0,56	0,08	0,35	8800	34

Вказує лише тип призначеного для користувача інтерфейсу L позначає LED і D позначає ЦИФРОВИЙ. Механічні та електричні характеристики ідентичні S для спеціальної моделі.

Наступні дані необхідно вважати загальними для всіх пральних машин.

Тип пральної машини: що окремо стоїть

Електричне з'єднання: Потужність 2200Вт-Напруга 220/230Вольт-Максимальний струм-10А.

Тиск подачі води: Мін.0,05МПа-Макс.1МПа.

(1) A+++ більш висока енергоефективність і D більш низька енергоефективність

(2) Щорічне споживання енергії в кВтг на основі 220 циклів стандартних програм прання 60 ° C і 40 ° C при повному і половинному завантаженні. Щорічне споживання залежить від режиму використання машини.

## ЗАПОБІЖНІ ЗАХОДИ ТА ПОРАДИ

### РЕКОМЕНДАЦІЇ ПЕРЕД ПЕРШИМ ВИКОРИСТАННЯМ

- Не допускайте дітей або осіб з обмеженими фізичними можливостями до користування пральною машиною.
- Не дозволяйте дітям гратися з машиною.
- Завантажуйте барабан відповідно до граничних значень.
- Для кожного окремого виду тканини дотримуйтесь зазначених в таблиці рекомендацій.
- Перед пранням перевірте, чи немає в кишенях одягу монет, шпильок і т.д.
- Не використовуйте добавки з вмістом бензину, спирту, трихлоретилену і т.п.
- Делікатні і невеликі речі, наприклад шкарпетки, ремінці і т.п., рекомендується прати в спеціальних мішечках, щоб вони не прилипали до барабану.
- Використовуйте пом'якшувач для тканини в допустимій кількості, тому що надто велика кількість засобу може зіпсувати білизну.
- Коли машина вимкнена, залишайте дверцята відкритими - це дозволить продовжити термін служби ущільнювача і не допустити утворення запаху плісняви.
- Перед відкриттям дверцят завжди перевіряйте, чи злита повністю вода.
- Якщо машина вимкнена, завжди закривайте кран подачі води.
- Коли машина не використовується тривалий час, відключайте кабель живлення від мережі.

### ВИБІР ТИПУ БІЛИЗНИ

Для максимально ефективного прання білизна має бути одного типу.

- Біле
- Кольорове
- Синтетика
- Делікатне
- Вовна

Також слід врахувати, що: білизна білого кольору може линяти при пранні з кольоровою тканиною; новий кольоровий одяг після першого прання трохи втрачає яскравість, тому така білизна не можна прати з іншими видами одягу.

**Важливо: дотримуватись рекомендацій для прання, зазначеного на етикетці кожного окремого виробу. Перед пранням переконайтеся, що в вбрання немає металевих предметів таких як: пряжки, шпильки, гвинти, монети, крючки для штор.**

Ворс килимків, порвані частини одягу, волосся, пух, бруд можуть засмітити зливу систему пральної машини. Не рекомендується прати білизну з такими видами забруднень.

### УЩІЛЬНЮВАЧ ДВЕРЦЯТ

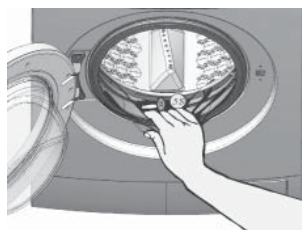

Предмети, що потрапили в складки одягу, або не видалені заздалегідь предмети (скріпки, гудзики, цвяхи, шпильки) можуть відірватися і осісти в складках ущільнювача дверцят. Необхідно перевіряти складки ущільнювача дверцят і видалити сторонні предмети, які з часом можуть заподіяти пральній машині серйозної шкоди. (Малюнок 10).

### ЗАКРИТТЯ ДВЕРЦЯТ

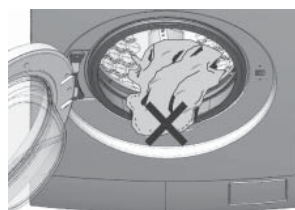

Перед закриттям дверцят переконайтеся, що в ущільнювач не попав елемент одягу. Це може привести до пошкодження ущільнювача (Малюнок 11). Закрийте люк легким поштовхом.

### ВИКОРИСТАННЯ МІЮЧИХ ЗАСОБІВ

Для кожного циклу прання дозувати кількість миючих засобів потрібно з урахуванням ступеня забруднення одягу, кількості одягу і жорсткості води. При будь-якому виді прання миючий засіб необхідно додавати в центральне відділення (**позначене як II**). У разі необхідності попереднього прання, миючий засіб слід додавати додатково в відділення, розташоване зліва (**позначене як I**). Резервуар справа служить для пом'якшувача (кондиціонера) тканини. Доза пом'якшувача не повинна перевищувати максимальну позначку «MAX».

### ПЕРЕГОРОДКА МІЖ РІДКИМ І ПОРОШКОВИМ МІЮЧИМ ЗАСОБОМ

Для поділу рідкого і порошкового миючого засобу необхідно вставити відповідну перегородку, яка поставляється в комплекті (Малюнок 12).

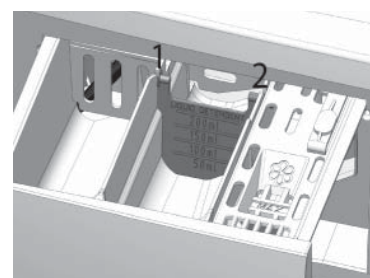

Дані про споживання-стандартна програма(5)		Ефективність віджимання(4)	Максимальне віджимання(об/хв)	Тривалість стандартної програми(5)			Рівень шуму при пранні дБ(А)	Рівень шуму при віджиманні дБ(А)	Габаритні розміри та вага			
Споживання води/цикл 60°C половинне завантаження, л	Споживання води/цикл 60°C повне завантаження л			Повне завантаження бавовна 60°C (хв.)	Половинне завантаження бавовна 60°C (хв.)	Половинне завантаження бавовна 40°C (хв.)			В см	Ш см	Г см	Вага кг
26,1	34,1	C	968	154	173	139	57	79	85	60	46	59
32,9	38,7	B	1359	156	189	158	52	75	85	60	46	65
34,7	42,4	C	1004	160,3	168,5	142,0	55	76	84	59,5	55	63
35,4	48,8	B	1360	176	178	155	52	75	85	60	55	71

(3) Щорічне споживання води в літрах на основі 220 циклів стандартних програм прання 60 ° C і 40 ° C при повному і половинному завантаженні. Фактичне споживання залежить від режиму використання машини.

(4) G низька ефективність і A висока ефективність

(5) Програми прання «Інтенсивна 60 ° C» і «Інтенсивна 40 ° C» є стандартними тестовими програмами. Ці програми призначені прання бавовняних виробів

середнього ступеня забруднення і найбільш ефективні в плані споживання енергії і води.

Виріб відповідає останнім європейським стандартам і директивам:

Директива ЄС з низьковольтного електрообладнання 2014/35 / EU

Директива 2004/30 / ЄС по електромагнітній сумісності та Регламент 1015/2010 ЄС щодо вимог до екологічного проектування побутової техніки.

Встановіть перегородку в призначене місце.

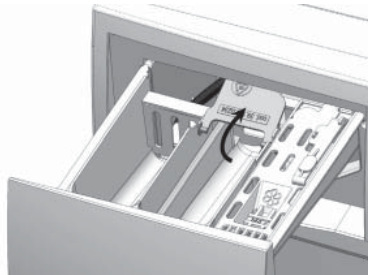

Положення UP (вгору) -використовується для порошкового миючого засобу (Малюнок 13)

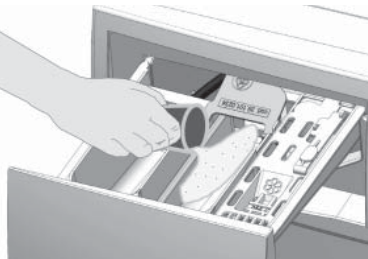

Насипте порошок в відділення II (Малюнок 14).

Рекомендації по кількості миючого засобу можна знайти на його упаковці, переконайтеся, що кількість порошку у відділенні не перевищує допустиму норму.

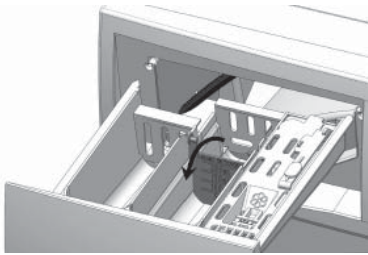

Положення DOWN (вниз) -використовується для рідкого миючого засобу (Малюнок15)

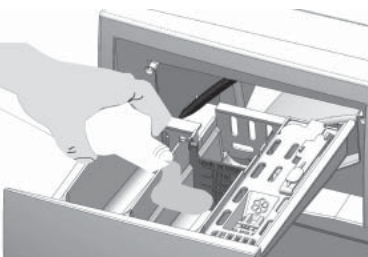

Налийте рідкий миючий засіб у відділення II (Малюнок 16).

**! ПОПЕРЕДЖЕННЯ !!!**

Не використовуйте перегородку в положенні DOWN (Малюнок 15) в наступних випадках:

- для желатинових або густих миючих засобів;
- для порошкових миючих засобів;

- в режимі попереднього прання;

- не використовуйте рідкий миючий засіб, якщо програма прання не буде запущена відразу.

Для наведених вище випадків перегородка повинна знаходитися в положенні UP (Малюнок 13).

**ПРАЛЬНИЙ ПОРОШОК**

Пральний порошок більш агресивний, ніж рідкий миючий засіб і в певних аспектах в чомусь програє останньому. Його виробляють, як правило, з використанням сильних субстанцій, що вступають в реакцію з певними речовинами (ферментами), які руйнують бруд і відокремлюють його від одягу, але впливають на одяг за допомогою абразивного ефекту. Одяг, який перуть за допомогою порошку і потім сушать, досить жорсткий і сухий, тому що такі агресивні речовини вбираються в тканину. Щоб уникнути цього, як правило, необхідно полоскання з використанням пом'якшувача тканини. Більш того, ферменти можуть викликати алергію у чутливих до них людей.

Не кажучи вже про те, що порошок не так легко розчиняється і може відкладатися у контейнері для миючих засобів та в системі зливу, що може привести до утворення відкладень на трубах. З іншого боку, завдяки вмісту перборату натрію (сильного і агресивного відбілювача), який ефективно діє навіть при низьких температурах (див. таблицку і інформацію про ступінь забруднення), тільки порошок може забезпечити якісне прання.

**Рекомендована температура 30°C-90°C.**

**РІДКІ МІЮЧІ ЗАСОБИ**

Немає сумнівів, що рідкий миючий засіб є найсучаснішим і передовим. Він володіє прекрасними очисними властивостями. Завдяки вмісту меншої кількості лугів, він зберігає якість тканини. Незважаючи на те, що він не містить абразивних речовин, він добре очищає бруд. Таким чином, на відміну від порошкового миючого засобу, він очищає тканину, не роблячи її жорсткою, так як після нього не залишається нерозчинних залишків, які тверднуть і роблять одяг жорстким. Білизна після прання залишається більш м'якою і вимагає меншої кількості пом'якшувача. Більш того, рідкий миючий засіб не залишає жодних твердих залишків в пральній машині і системі каналізації. Завдяки цьому виключається можливість тривалого простою через відкладення на трубах або їх руйнування. Рідкий засіб також добре відпирає в холодній воді і ідеально підходить для кольорового одягу, тому що не взаємодіє з барвниками тканини. Навпаки - колір тканини зберігається і зміцнюється з часом. Рідкий миючий засіб необхідно використовувати в діапазоні температури від 0 ° C до 90 ° C. Температура залежить від типу тканини. Ефективність відбілювання досягається тільки при температурі понад 50 ° C. Рідкі миючі засоби не містять перборату натрію, а містять оптичний відбілюючий компонент, який ефективно діє тільки вище певної температури.

**Рекомендована температура від холодної до 90°C.**

# ЗАПОБІЖНІ ЗАХОДИ ТА ПОРАДИ

## ПОМ'ЯКШУВАЧ (КОНДИЦІОНЕР)

Пом'якшувач тканини - це дуже сильний концентрат, який відкладається на волокнах одягу, роблячи його м'яким. Його необхідно використовувати в малій кількості або розбавляти з водою на 50% і більше. Він полегшує прасування випраного одягу. Приємний аромат забезпечується завдяки різним видам есенцій, які ніяким чином не впливають на якість тканини.

## ДОЗУВАННЯ МИЮЧОГО ЗАСОБУ

Дозування залежить від типу води: для жорсткої води або води середньої жорсткості необхідна більша кількість миючого засобу у порівнянні з м'якою водою. Ця інформація зазвичай вказана на упаковці різних миючих засобів. Як правило, якщо використовувати високоякісний миючий засіб, то його вказана мінімальна кількість буде достатньою.

## ЗАПУСК ПРОЦЕСУ ПРАННЯ

1. Для запуску програми прання поставте регулятор вибору на необхідну програму.
2. Визначте необхідні параметри для поточного прання за допомогою кнопки регулювання температури **2**, кнопки регулювання швидкості віджиму **3**, або вибравши одну або декілька доступних спеціальних опцій.

Після виконання зазначених вище кроків можна почати прання. Для цього натисніть на кнопку пуску / паузи (**Start / Pause**).

## ВВІМКНЕННЯ ПАУЗИ ПРИ ПРАННІ

Натисканням кнопки **Start / Pause** цикл прання можна призупинити. Машина перейде в режим очікування. Якщо необхідно вибрати іншу програму, регулятор **1** необхідно поставити в положення OFF. Потім за допомогою регулятора **1** можна вибрати нову програму. Після закінчення циклу прання LED індикатор згасне, а дверцята пральної машини можна буде відкрити, але тільки при повній відсутності води в барабані.

## ЗАВАНТАЖЕННЯ БІЛИЗНИ В БАРАБАН

Щоб забезпечити якісне прання, кожен річ необхідно завантажувати в барабан окремо. Це робиться для того, щоб одяг не сплутувався і більш рівномірно розподілявся в барабані, в процесі прання. Результат прання в дуже великій мірі залежить від типу і кількості білизни. Як правило, завантаження надмірної кількості білизни або кількості, яка менше номінальної ємності, призводить до того, що машина працює під більшим навантаженням і продукує більше шуму.

**!** Щоб уникнути вібрації машини, в разі перевищення обсягу завантаженої білизни, або якщо обсяг білизни менше половини номінальної ємності завантаження, рекомендується мінімізувати швидкість віджимання.

# ТЕХНІЧНЕ ОБСЛУГОВУВАННЯ

## КОРПУС

Щоб корпус машини не втрачав блиску, з плином часу, його необхідно очищати теплою водою. Очищення рекомендується виконувати м'якою тканиною без будь-яких миючих засобів.

## КОНТЕЙНЕР ДЛЯ МИЮЧИХ ЗАСОБІВ

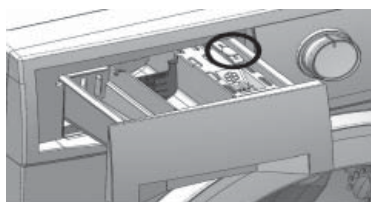

Щоб уникнути відкладення осадів, рекомендується періодично промивати водою контейнер для миючих засобів. Контейнер можна витягти з корпусу натисканням на ділянку, яка виділена за допомогою чорного кола (Малюнок 17).

## ОЧИЩЕННЯ ФІЛЬТРА ЗЛИВНОГО НАСОСА

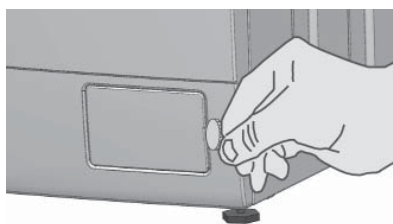

Щоб мінімізувати ризик засмічення системи зливу, рекомендується щомісяця очищувати фільтр зливного насоса. Для очищення фільтра виконайте наведені нижче дії:

- відкрийте кришку зливного насоса (попередньо вимкніть подачу води і відключіть електроживлення);
- візьміть монетку, або подібний предмет і вставте його в щілину люка зливного насоса (Малюнок 18).

**!** УВАГА!!! Якщо зливний фільтр засмічений, в машині може перебувати велика кількість води, максимальний обсяг може становити 25л.

**!** ОБЕРЕЖНО !!! Присутня небезпека отримання опіку, якщо перед цим виконувалося прання при високій температурі.

## • ПРОЦЕДУРА ЗЛИВУ

Розташуйте ванночку або подібний контейнер між корпусом і краєм зливного фільтра (Малюнок 19).

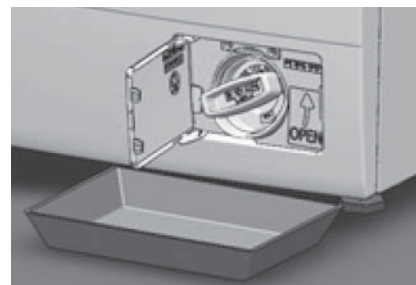

Злегка відкрутіть фільтр до того моменту, поки з нього не почне текти вода. Не відкривайте зливний фільтр повністю (Малюнок 20).



Якщо виникне необхідність призупинити злив води, закрутіть зливний фільтр в зворотному напрямку.

Після повного зливу води відкрутіть і витягніть увесь фільтр в зборі. Виконайте очистку фільтра за допомогою води.

Після очищення вставте фільтр назад і вкрутіть за годинниковою стрілкою, потім перевірте його герметичність.

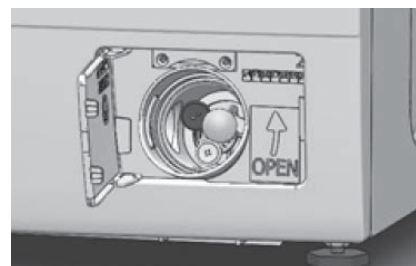

**!** УВАГА!!! Якщо фільтр не буде встановлено назад, або він буде ненадійно закріплений, з машини буде витікати вода.

## ПРОЦЕДУРА ОЧИЩЕННЯ ВІДСІКУ ДЛЯ МИЮЧИХ ЗАСОБІВ

Після зняття контейнера для миючих засобів видаліть пластину вентиляції пара (Малюнок 22b). Якщо відсік забруднений сторонніми предметами або порошком, рекомендується акуратно подрібнити його, не дозволяючи дрібним шматочкам потрапляти всередину і засмічувати внутрішню систему. Порошок можна легко видалити за допомогою теплої води.

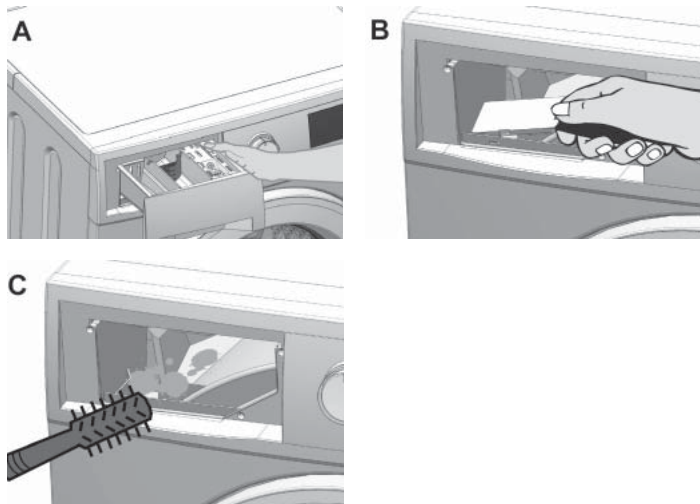

# МОЖЛИВІ ВАРІАНТИ УСУНЕННЯ НЕСПРАВНОСТЕЙ

Велику кількість несправностей і збоїв, які виникають в процесі щоденного користування, можливо виправити самостійно. Це допоможе заощадити час і кошти. Перевірте, чи не викликана несправність однією з перерахованих нижче причин, перш ніж звертатися до авторизованого сервісного центру.

**! УВАГА!!! Ремонт електрообладнання повинен виконувати лише і кваліфікований фахівець.**

### • МАШИНА ШУМНО ПРАЦЮЄ.

Всі доступні на ринку пральні машини видають дуже мало шуму в процесі прання і віджимання. Такий тип шуму як правило знаходиться в діапазоні від 55 до 80дБ (А). Згідно з європейським стандартом EN ISO 3741-2010, такі шуми вважаються допустимими.

### • МАШИНА НЕ ВІДЖИМАЄ / ВІБРУЄ.

Пральна машина оснащена спеціальним електронним пристроєм, який не дозволяє почати віджимання в разі неправильного балансування завантаженої білизни, або наявності несправності в системі зливу, зайвої кількості миючого засобу, або використання миючого засобу не відповідного типу. Таким чином забезпечується зменшення вібрації і шуму, а також збільшується термін служби виробу.

## ВАЖЛИВІ ЗАСТЕРЕЖЕННЯ !!!

Для забезпечення безперебійної роботи пральної машини, та недопущення посилення шуму і вібрації, а також блокування віджимання перевірте наступні пункти:

- чи зняті транспортувальні болти;
- чи не забитий фільтр зливного насоса, не забитий зливний шланг, чи забезпечений для пральної машини безперешкодний злив води;
- чи не збита до кучі, та чи не сплутана поміж собою завантажена білизна;
- чи встановлена пральна машина на підлозі за рівнем.

Проблема	Діагностика		Можливе рішення
	LED	LCD	
Машина не вмикається			<ul style="list-style-type: none"> <li>• Переконайтеся в підключенні кабелю живлення до розетки.</li> <li>• Переконайтеся в наявності напруги в мережі.</li> <li>• Переконайтеся, що регулятор вибору програм 1 не знаходиться у вимкненому положенні.</li> </ul>
Машина ввімкнена, але не запускається, а LED 1 і 2 блимають (для моделей WISL1050, WIL1070), або на екрані з'являється код F1 (для моделей WISD1460, WID1480).	○ ○ ●	F1	<ul style="list-style-type: none"> <li>• Переконайтеся, що дверцята добре зачинені.</li> </ul>
Машина не набирає воду, а LED 1 і 3 блимають (для моделей WISL1050, WIL1070), або на екрані з'являється код F2 (для моделей WISD1460, WID1480).	○ ● ○ ●	F2	<ul style="list-style-type: none"> <li>• Переконайтеся в наявності подачі води.</li> <li>• Перевірте, чи відкритий кран подачі води.</li> <li>• Перевірте, чи не пошкоджений шланг подачі води.</li> <li>• Перевірте, чи не забитий фільтр з електроклапаном для води.</li> </ul>
LED 2 і 3 блимають (для моделей WISL1050, WIL1070) або на дисплеї з'являється код F3 (для моделей WISD1460, WID1480).	○ ● ● ○	F3	<ul style="list-style-type: none"> <li>• Вимкніть і знову увімкніть пральну машину. У разі, якщо помилка не усувається, зверніться в авторизований сервісний центр.</li> </ul>
Машина не зливає воду або не віджимає, а LED 1 і 4 блимають (для моделей WISL1050, WIL1070) або на дисплеї з'являється код F4 (для моделей WISD1460, WID1480).	● ○ ○ ●	F4	<ul style="list-style-type: none"> <li>• Переконайтеся, що фільтр зливного насоса не забитий.</li> <li>• Переконайтеся, що спеціальна функція затримки полоскання ввімкнена.</li> <li>• Перевірте, чи не пошкоджена труба зливу і внутрішній діаметр зливу більше діаметра зливного шланга</li> </ul>
LED 2 і 4 блимають (для моделей WISL1050, WIL1070) або на дисплеї з'являється код F5 (для моделей WISD1460, WID1480).	● ○ ○ ○	F5	<ul style="list-style-type: none"> <li>• Вимкніть і знову увімкніть пральну машину. У разі, якщо помилка не усувається, зверніться в авторизований сервісний центр.</li> </ul>

## МОЖЛИВІ ВАРІАНТИ УСУНЕННЯ НЕСПРАВНОСТЕЙ

Проблема	Діагностика		Можливе рішення
	LED	LCD	
LED 1, 2 і 4 блимають (для моделей WISL1050, WIL1070) або на дисплеї з'являється код F6 (для моделей WISD1460, WID1480).	● ○ ●	F6	<ul style="list-style-type: none"> <li>Вимкніть і знову увімкніть пральну машину. У разі, якщо помилка не усувається, зверніться в авторизований сервісний центр.</li> </ul>
Дверцята не відчиняються			<ul style="list-style-type: none"> <li>Переконайтеся, що червоний LED не горить.</li> <li>Переконайтеся, що не увімкнений режим замочування або не увімкнена функція зниження зминання тканини</li> <li>Для відкриття дверцят натисніть на дверцята або злегка штовхніть їх, потім потягніть на себе</li> </ul>
Витоки води на підлозі			<ul style="list-style-type: none"> <li>Переконайтеся, чи відсутні витоки води на вхідному і зливному шлангах.</li> <li>Використовується невідповідний тип миючого засобу або його кількість надмірна (засіб витікає з відсіку).</li> <li>Зменшіть кількість миючого засобу.</li> </ul>
Після вимкнення машина продовжує набирати воду.			<ul style="list-style-type: none"> <li>Зменшіть тиск води або насос. Закрийте кран подачі води після закінчення прання.</li> </ul>

Якщо після виконання описаних вище операцій прилад все ж не працює належним чином, слід повідомити про несправності в найближчий авторизований центр технічного обслуговування. При цьому потрібно вказати модель машини, заводський номер і тип несправності. Дані приладу вказані в маркувальній таблиці. Характеристики пральної машини дають фахівцям сервісного центру можливість знайти до неї необхідні запасні частини і, відповідно, швидко і якісно провести обслуговування. Табличку даних також можна побачити, відкривши дверцята, у верхній частині над завантажувальним люком.

## ЗАПАСНІ ЧАСТИНИ ТА СЕРВІСНЕ ОБСЛУГОВУВАННЯ



**ВИРОБНИК НЕ НЕСЕ ВІДПОВІДАЛЬНОСТІ ЗА ЗБИТКИ, ЯКІ ВИНИКЛИ ЗАВДЯКИ НЕДОТРИМАННЮ ВИЩЕНАВЕДЕНИХ РЕКОМЕНДАЦІЙ.**

**Виробник не несе відповідальності за можливі неточності або помилки друку, які містяться в даній інструкції. Також слід зазначити, що естетичні зображення наведених малюнків є досить умовними. Крім того, компанія залишає за собою право в інтересах споживача вносити будь-які зміни в свої вироби, залишаючи незмінними основні функціональні характеристики і надійність в експлуатації.**

## UTYLIZACJA OPAKOWANIA

Opakowanie, w którym urządzenie dostarcza się odbiorcy, chroni zawartość przed uszkodzeniem w transporcie. Opakowanie wykonano z materiałów nadających się do przeróbki wtórnej, jak najmniej szkodliwych dla środowiska i których utylizacja jest na tyle prosta, by móc ponownie wykorzystać je do produkcji wyrobów. Takie rozwiązanie zmniejsza ilość powstających odpadów i sprzyja racjonalnemu zagospodarowaniu zasobów nieodnawialnych.

### • UTYLIZACJA ZUŻYTEGO SPRZĘTU ELEKTRYCZNEGO I ELEKTRONICZNEGO (WEEE)



Zgodnie z dyrektywą Unii Europejskiej 2012/19/UE dotyczącej utylizacji zużytego sprzętu elektrycznego i elektronicznego symbol przekreślonego kubła na śmieci oznacza, że zużytego urządzenia nie wolno wyrzucać z odpadami gospodarstwa domowego.

Zużyte urządzenie należy przekazać do zakładu przeróbki wtórnej odpadów elektrycznych i elektronicznych lub zwrócić sprzedawcy w zamian za nowe urządzenie tego samego rodzaju.

Prawidłowa zbiórka posegregowanych odpadów oraz ich recykling, uzdatnienie i ekologiczna utylizacja zmniejszają wpływ człowieka na zdrowie ludzkie i środowisko naturalne. Umożliwia również odzyskanie surowców z urządzenia celem ich ponownego użytku. Producent zawsze stara się tworzyć swoje technologie i wyroby z myślą o ochronie środowiska. Jednocześnie prowadzi proekologiczne inwestycje w rozwój działalności. Utylizacja zużytego produktu w sposób zabroniony prawem jest karalna.

Wyrzucanie produktu na tzw. dzikie wysypiska jest zabronione i karane przepisami prawa.

INSTRUKCJA BEZPIECZEŃSTWA I OSTRZEŻENIA DLA UŻYTKOWNIKA.....	40
OPIS URZĄDZENIA.....	41
MONTAŻ.....	41
INFORMACJE OGÓLNE.....	41
DEMONTAŻ ŚRUB BLOKAD TRANSPORTOWYCH BĘBNA PRALKI.....	41
USTAWIANIE PRALKI.....	41
MONTAŻ PRALKI W ZABUDOWIE MEBLOWEJ.....	42
PODŁĄCZANIE DOPŁYWU WODY.....	42
ODPŁYW WODY.....	42
PODŁĄCZANIE DO ZASILANIA ELEKTRYCZNEGO.....	42
PANEL STEROWANIA.....	43
OPIS PRZYCISKÓW I POKRĘTEŁ.....	43
MODEL WISD1460, WID1480.....	43
MODEL WISL1050, WIL1070.....	43
CZAS I FUNKCJE PROGRAMÓW PRANIA.....	44
OZNACZENIA SPOSOBÓW PIELĘGNACJI TKANIN.....	45
PORADY I ŚRODKI OSTROŻNOŚCI.....	46
PORADY DOTYCZĄCE PRANIA.....	46
DOBÓR PRANIA.....	46
USZCZELKA DRZWICZEK PRALKI.....	46
ZAMYKANIE DRZWICZEK.....	46
DAWKOWANIE ŚRODKÓW PIORĄCYCH I ZMIĘKCZACZY.....	46
ZASTAWKA DO PŁYNÓW DO PRANIA.....	46
PROSZKI DO PRANIA.....	47
PŁYNY DO PRANIA.....	47
PŁYNY DO ZMIĘKCZANIA TKANIN.....	47
DAWKOWANIE ŚRODKÓW PIORĄCYCH.....	48
WŁĄCZANIE PRANIA.....	48
PAUZOWANIE PRANIA.....	48
WKŁADANIE PRANIA DO BĘBNA.....	48
KONSERWACJA I PIELĘGNACJA.....	48
OBUDOWA.....	48
SZUFLADA DOZOWNIKÓW NA ŚRODKI PIORĄCE.....	48
CZYSZCZENIE FILTRA POMPY ODPROWADZANIA WODY.....	48
CZYSZCZENIE FILTRA.....	48
CZYSZCZENIE SZUFLADY DOZOWNIKÓW NA ŚRODKI PIORĄCE.....	48
ROZWIĄZYWANIE PROBLEMÓW.....	49
CZĘŚCI ZAMIENNE I SERWIS.....	50

# INSTRUKCJA BEZPIECZEŃSTWA I OSTRZEŻENIA DLA UŻYTKOWNIKA

Pralka spełnia obowiązujące wymagania bezpieczeństwa i ochrony zdrowia. Jednakże używając pralki w sposób niezgodny z jej przeznaczeniem stwarzasz niebezpieczeństwo wypadku z udziałem osób i mienia. Przeczytaj starannie instrukcję, zanim zaczniesz używać pralki.

Instrukcja przedstawia ważne informacje o bezpieczeństwie, użytkowaniu i pielęgnacji twojej pralki. Znając jej treść chronisz siebie przed wypadkami, a pralkę – przed awarią. Zachowaj instrukcję na przyszłość i przekaz ją wraz z pralką, jeśli zbywasz ją kolejnemu użytkownikowi.

## PRZEZNACZENIE

Pralka automatyczna nadaje się wyłącznie do użytku prywatnego w gospodarstwie domowym.

Służy tylko do prania tkanin i odzieży, które wolno, zgodnie z instrukcjami wydanymi przez ich producentów, prać w wodzie. Użytkowanie pralki w innych celach może być niebezpieczne. Producent nie odpowiada za szkody spowodowane niewłaściwym obchodzeniem się z pralką.

## OBSŁUGA URZĄDZENIA PRZEZ DZIECI I OSOBY NIESAMODZIELNE

Pralkę wolno obsługiwać dzieciom od 8 roku życia oraz osobom ograniczonym fizycznie, umysłowo lub czuciowo, a także niedoświadczonym lub nieznającym zasad obsługi pralki, wyłącznie pod nadzorem osób pełnosprawnych, wiedzących jak należy pralki używać lub gdy osoby takie objaśnią sposób obsługi pralki i niebezpieczeństwa z nią związane. Nie wolno dzieciom bawić się pralką. Użytkownikowi pralki wolno ją czyścić i pielęgnować. Jednocześnie nie wolno tego robić dzieciom, chyba że pod nadzorem w pełni sprawnej osoby dorosłej.

Nie wolno zbliżać się do urządzenia dzieciom poniżej 3-go roku życia, chyba że pozostaje pod ciągłym nadzorem osób odpowiedzialnych.

**! OSTROŻNIE!**  
Piorąc w wysokiej temperaturze należy pamiętać, że szyba drzwiczek pralki nagrzewa się nawet do 90°C i wówczas należy zabronić dzieciom zbliżać się do urządzenia.

## SŁOWNICZEK POJĘĆ

**Dzieci:** Dzieci, w tym niemowlęta, dzieci młodsze oraz starsze.

**Niemowlęta:** Dzieci w wieku od 0 do 36 miesięcy.

**Dzieci młodsze:** Dzieci w wieku od 36 miesięcy do 8 roku życia.

**Dzieci starsze:** Dzieci od 8 do 14 roku życia.

## OSOBY NIESAMODZIELNE

Osoby ograniczone umysłowo, fizycznie lub czuciowo (np. częściowo niepełnosprawni lub osoby dorosłe niepełnosprawne umysłowo lub fizycznie). Również osoby nieposiadające doświadczenia lub wiedzy niezbędnych do obsługi urządzenia AGD (np. starsze dzieci).

## BEZPIECZEŃSTWO TECHNICZNE

Przed podłączeniem pralki do gniazdka elektrycznego, sprawdź, czy parametry zasilania elektrycznego w domu (napięcie i częstotliwość sieci) odpowiadają podanym na tabliczce znamionowej. W razie wątpliwości zasięgnij porady uprawnionego elektryka. Pralka nie stwarza zagrożeń od energii elektrycznej pod warunkiem podłączenia do gniazdka elektrycznego ze sprawnym uziemieniem ochronnym. Jest to podstawowym warunkiem bezpiecznego użytkowania pralki.

Upewnij się, czy możesz go spełnić. Jeśli tego nie wiesz, wezwij uprawnionego elektryka, by sprawdził instalację elektryczną w twoim domu.

**! UWAGA: Freggia nie odpowiada za szkody wynikające z podłączenia pralki do niesprawnego lub nieprawidłowego uziemienia ochronnego. Naprawy pralki wolno powierzać wyłącznie upoważnionemu serwisowi AGD firmy Freggia. Producent nie ponosi żadnej odpowiedzialności za skutki napraw dokonanych przez osoby nieupoważnione. Pralka naprawiona w sposób niefachowy lub prowizoryczny może być bardzo niebezpieczna dla użytkownika, za co Freggia również nie ponosi żadnej odpowiedzialności.**

W razie uszkodzenia kabla zasilania pralki, należy go wymienić w całości. Czynność tę należy zlecić upoważnionemu serwisantowi Freggia – w przeciwnym razie pralka może stać się niebezpieczna dla użytkownika.

W razie usterki lub konieczności umycia pralki, trzeba ją bezwzględnie odłączyć od energii elektrycznej w następujący sposób:

- odłączając wtyczkę jej kabla od gniazdka elektrycznego lub
- odłączając zasilanie od całego lokalu, w którym pralkę zamontowano lub
- wyłączając bezpiecznik na przewodzie zasilania gniazdka elektrycznego pralki (całkowicie przerywając ciągłość jego obwodu).

Aby podłączyć pralkę do źródła wody bieżącej, należy użyć fabrycznie nowego węża. Wąż używany się do tego nie nadaje. Zabrania się przeróbek w budowie i działaniu pralki bez wyraźnej zgody firmy Freggia.

## PRAWIDŁOWE UŻYTKOWANIE URZĄDZENIA AGD

Nie używaj pralki w miejscach, gdzie temperatura spada poniżej zera. Wąż dopływu wody do pralki może zamarznąć i pęknąć. Elektronika pralki może działać nieprawidłowo w temperaturze poniżej zera.

Zanim uruchomisz pralkę po raz pierwszy, wymontuj z niej śruby blokady transportowej bębna (patrz rozdział MONTAŻ). Jeżeli ich nie wymontujesz, wirowanie bębna grozi uszkodzeniem obudowy pralki oraz przedmiotów bezpośrednio w jej otoczeniu. Przed dłuższym wyjazdem z domu (np. na wakacje), zakręć kurek dopływu wody do pralki i odłącz jej wtyczkę od gniazdka elektrycznego.

## NIEBEZPIECZEŃSTWO ZALANIA

Zanim zawieszysz wylot węża odpływu wody z pralki, upewnij się, że woda uchodzi z niego prawidłowo, tj. intensywnie. Wąż odpływu wody z pralki trzeba solidnie przymocować – będzie on poruszał się pod ciśnieniem wypompowywanej wody. Wyjmij z rzeczy przeznaczonych do prania wszystkie przedmioty (np. monety, spinacze, igły, gwoździe, itp.). Przedmioty te grożą uszkodzeniem pralki (np. jej bębna lub komory bębna). Z kolei uszkodzone części pralki mogą niszczyć prane w niej rzeczy. Rzeczy, które przed praniem zabrudzono lub czyszczono rozpuszczalnikami bądź preparatami na bazie rozpuszczalników trzeba do czysta wypłukać w wodzie, zanim włożysz je do pralki. Nie wolno prać w pralce za pomocą detergentów na bazie rozpuszczalników (np. benzyny czy trójchloroetyleny). Substancje te niszczą podzespoły pralki i powodują trujące opary.

## NIEBEZPIECZEŃSTWO POŻARU I WYBUCHU

Nie wolno wlewać do pralki żadnych środków piorących ani detergentów zawierających rozpuszczalniki (np. benzynę lub trójchloroetylen). Grożą uszkodzeniem elementów pralki wykonanych z plastiku.

**! UWAGA: Freggia nie odpowiada za uszkodzenie pralki na skutek nieprzestrzegania powyższych wymagań.**



# OPIS URZĄDZENIA

Urządzenie to spełnia nowoczesne normy prania odzieży z ograniczonym zużyciem wody, energii elektrycznej i środków piorących. Pralkę wyposażono w innowacyjny system sterowania, dzięki czemu oszczędzasz środki piorące i wodę, zaś to przekłada się na niższe zużycie prądu.

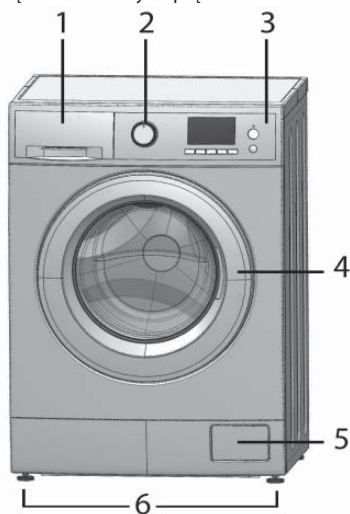

## • SZUFLADA DOZOWNIKÓW NA ŚRODKI PIORĄCE

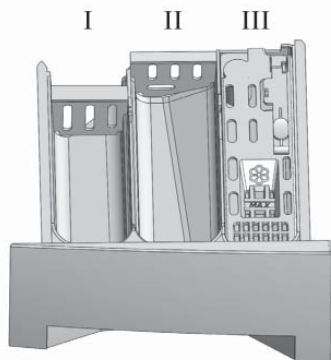

**I.** Dozownik na środki do prania wstępnego i namaczania. Tu, na początku programu prania, należy włączyć lub wsypać środek do prania wstępnego lub namaczania prania.

**II.** Dozownik na proszek lub płyn do prania zasadniczego. Jeśli pierzesz w płynie, wlej go tu, zanim włączysz program.

**III.** Dozownik na inne preparaty do prania (np. zmiękczacze lub środki do krochmalenia). Producenci środków piorących podają, ile trzeba ich używać. Nie wolno dodawać środków do dozownika w ilości przekraczającej znak „MAX”. Środki zmiękczące, krochmalące i inne dodatki do prania dodaje się do dozownika, zanim włączysz program prania.

# MONTAŻ

## INFORMACJE OGÓLNE

Pralkę można ustawić w dowolnym miejscu, jeśli:

- będzie chroniona przed warunkami pogodowymi,
- temperatura w pomieszczeniu nie spada poniżej 3°C,
- węże i kable z tyłu pralki nie będą ściśnięte,
- można będzie łatwo dostać się do kabla zasilania pralki.

**! UWAGA: Prace elektryczne i hydrauliczne należy powierzyć wykwalifikowanemu specjalistcie.**

# MONTAŻ

## DEMONTAŻ ŚRUB BLOKAD TRANSPORTOWYCH BĘBNA PRAŁKI

**! UWAGA: Należy bezwzględnie wymontować śruby blokad transportowych bębna przed uruchomieniem pralki. W przeciwnym razie pralka podczas pracy będzie mocno się trzęsła i przemieszczała, co grozi jej uszkodzeniem.**

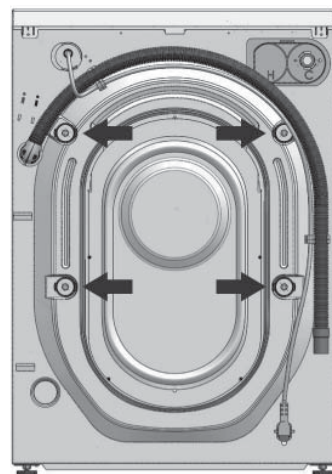

Bęben pralki zablokowano czterema śrubami (uniemożliwiającymi ruch bębna podczas transportu), patrz rys. 1.

Śruby należy wymontować przed uruchomieniem pralki. Można to zrobić za pomocą klucza płaskiego.

Po odkręceniu śrub od gwintów w otworach z tyłu pralki, wyciągnij je w całości z podkładkami i tulejami plastikowymi, patrz rys. 2.

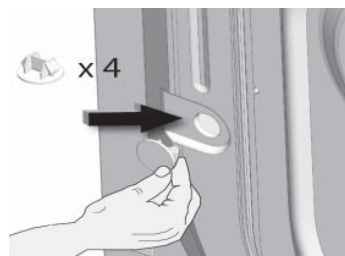
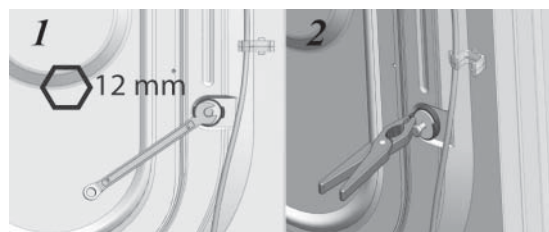

**! UWAGA: Jeżeli tuleje wpadną do środka obudowy podczas wyciągania śrub, trzeba zdjąć tylną pokrywę z obudowy pralki i wyjąć je ze środka, a następnie pokrywę zamknąć.**

Zamknij otwory po śrubach zaślepkami dostarczonymi w komplecie z pralką, patrz rys. 2b.

## USTAWIENIE PRAŁKI

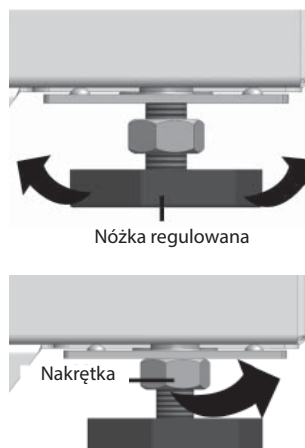

Aby pralka stała równo na wszystkich czterech nóżkach i nie trzęsła się mocno podczas prania i odwirowywania, trzeba ustawić ją na równej, gładkiej, twardej i suchej podłodze. Nie nadaje się do tego podłoga techniczna (z pustą komorą pod spodem). Nierówność podłoża można zniwelować regulując wysokość nóżek pralki – odpowiednio wykręcając je lub wkręcając.

Patrz kolejna ilustracja.

Po wyregulowaniu nóżek, dokręć je nakrętkami zabezpieczającymi, aby nie poruszały się od rgań pralki. Patrz rysunek poniżej.

Nie należy kłaść pod pralką ani przy jej ściankach kawałków kartonu, drewna i podobnych przedmiotów, które zakłócałyby swobodny obieg powietrza.

# MONTAŻ

## MONTAŻ PRALKI W ZABUDOWIE MEBLOWEJ

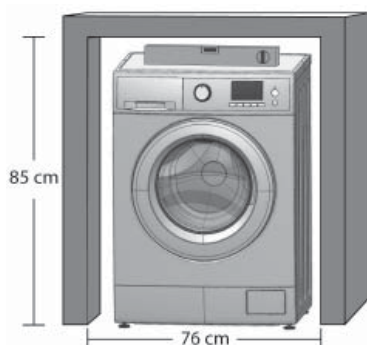

Można ustawić pralkę w zabudowie meblowej. Miejsce na pralkę powinno liczyć 76 cm szerokości i 85 cm wysokości. Z tyłu pralki należy zostawić co najmniej 5 cm wolnego miejsca.

Przykład typowego miejsca montażu przedstawiono na ilustracji poniżej. Nie wolno zdejmować płyty górnej z pralki, ponieważ chroni ona mechanizmy i układy elektryczne wewnątrz obudowy urządzenia.

## PODŁĄCZANIE DOPŁYWU WODY

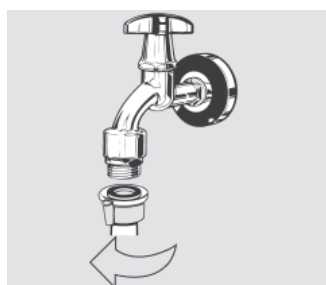

Wąż dopływu wody należy podłączyć do kurka zimnej wody z wylewką gwintowaną 3/4".

Użyj węża dostarczonego z pralką. Nie podłączaj wody za pomocą starych, używanych węży.

**! UWAGA: Wąż dostarczono z uszczelką gumową w złączce. Jeśli uszczelki nie ma, nie używaj węża.**

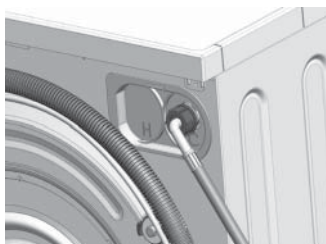

Jeżeli instalacja wodociągowa w miejscu podłączenia pralki jest nowa lub nie była używana, należy przepłukać ją spuszcżając wodę tak długo, aż ta będzie czysta.

## ODPŁYW WODY

Odptyw można zamontować na dwa sposoby:

- Wprowadzając wolny koniec węża odpływowego pralki do zlewu lub umywalki i zawieszając wąż za pomocą wieszaka dostępnego w sklepach AGD.

W tym przypadku należy dobrze przymocować koniec węża w zlewie lub umywalce.

- Wprowadzając wolny koniec węża odpływowego do odpływu kanalizacyjnego 60–90 cm nad podłogą.

Koniec węża musi mieć dostęp do powietrza, tj. średnica wewnętrzna rury odpływu kanalizacyjnego musi być większa niż średnica zewnętrzna węża odpływowego pralki. Zostaw wolny dostęp do węża odpływowego.

Przykład montażu

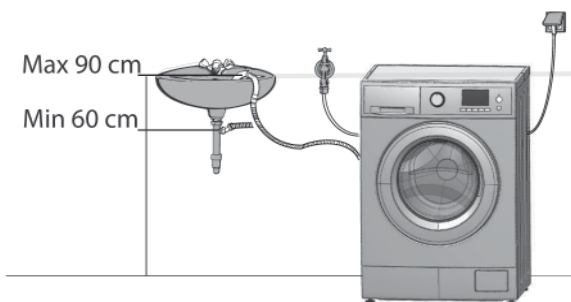

**! UWAGA! Nie należy przedłużać węża odpływowego.**

## ZASTAWKA DO DOZOWANIA PŁYNÓW DO PRANIA

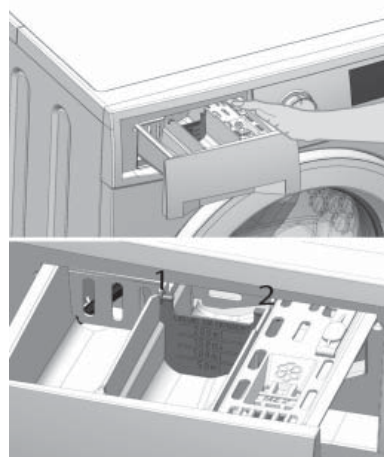

W komplecie z pralką znajduje się niebieska płytka zastawki do dozownika środka do prania zasadniczego. Aby ją zamontować, należy:

- wyjąć szufladę dozowników na środki piorące,
- włożyć zastawkę jak na ilustracji (patrz rys. 7).

Następnie włóż szufladę dozowników do pralki. Zastawki nie trzeba później wyciągać (patrz str. 32).

## PRZED PIERWSZYM PRANIEM

Przed pierwszym praniem tkanin lub odzieży, należy włączyć program do prania bawełny w temperaturze 60°C, z pustym bębniem i przy użyciu środków piorących.

## PODŁĄCZENIE DO ZASILANIA ELEKTRYCZNEGO

Pralka ma kabel zasilania z gniazdkiem typu Schuko ze stykiem uziemienia ochronnego. Pralkę podłącza się do gniazdka sieci elektrycznej 220 V / 50 Hz. Dostęp do wtyczki w gniazdku powinien być wolny, aby móc, w razie potrzeby, odłączyć ją od prądu. Instalacja elektryczna w budynku powinna spełniać wymagania elektrotechniczne normy VDE 0100. Nie należy podłączać pralki do gniazdka elektrycznego za pomocą przedłużacza, przejściówek i rozdzielaczy – grozi to przegrzaniem się takiego osprzętu i pożarem. Producent nie ponosi żadnej odpowiedzialności za szkody spowodowane nieprawidłowym podłączeniem pralki do sieci elektrycznej.

Zgodnie z warunkami bezpieczeństwa elektrycznego w pkt. 739 normy DIN VDE 0100, dopływ zasilania z instalacji budynku do gniazdka, do którego chcesz podłączyć pralkę, powinien być zabezpieczony bezpiecznikiem różnicowo-prądowym automatycznym o obciążalności 30 mA (patrz DIN VDE 0664).

Bezpiecznik różnicowo-prądowy powinien odpowiadać typowi A określonego w normie DIN VDE 0664 i mieć wyłącznik z cewką przerywającą obwód pod nadmiernym poborem prądu. Na tabliczce znamionowej pralki podano znamionowy pobór prądu elektrycznego i parametry bezpiecznika instalacyjnego. Porównaj te dane z parametrami zasilania z instalacji elektrycznej budynku.

**! NIEBEZPIECZEŃSTWO PORAŻENIA PRĄDEM  
NIEPRZESTRZEGANIE INSTRUKCJI JEST NIEBEZPIECZNE DLA UŻYTKOWNIKA.  
PRALKA WYMAGA PODŁĄCZENIA DO PRZEWODU UZIEMIENIA OCHRONNEGO.**

Pralka ze względu na bezpieczeństwo użytkownika wymaga podłączenia do źródła zasilania z uziemieniem ochronnym. Pralka ma kabel zasilania (A) z wtyczką (B).

Kabel pralki wolno podłączyć wyłącznie do gniazdka zasilania elektrycznego (C) pasującego do wtyczki (B) na kablu. Jeżeli w miejscu pracy pralki nie ma takiego gniazdka, należy je zainstalować.

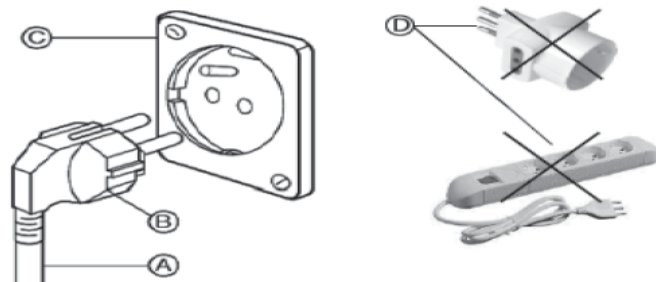

# PRZED PIERWSZYM PRANIEM

Powierz montaż uprawnionemu elektrykowi.



Nie wolno przerabiać ani wymieniać kabla pralki, ani podłączać jej do prądu za pomocą przejściówek lub przedłużaczy (D).

**!** Nie należy samodzielnie rozbierać i składać pralki bez pozwolenia producenta.

**!** Nie wkładaj reki do bębna, by wyjąć pranie, zanim ten zatrzyma się całkowicie.

**!** Nie ustawiaj i nie podłączaj pralki do prądu w miejscu wilgotnym lub wystawionym na działanie deszczu. Grozi to porażeniem prądem, pożarem od zwarcia elektrycznego, usterkami pralki i innymi niebezpieczeństwami.

**!** **OSTRZEŻENIE**  
Nie wolno czyścić pralki polewając ją wodą.

-  Lekkie
-  Umiarkowane
-  Silne

## 6. FUNKCJE

Przycisk ten umożliwia wybór dodatkowych funkcji programu prania. Funkcję wybiera się naciskając przycisk tyle razy, aż włączy się jej wskaźnik. Wskaźnik wybranej funkcji będzie migał, zaś jej wybór można potwierdzić przyciskiem „Włącz funkcję” (7). Gdy funkcja jest włączona, jej wskaźnik włączony jest bez przerwy.

## 7. WŁĄCZ FUNKCJĘ

Przycisk ten włącza wybraną funkcję.

## 8. START/PAUZA

Przycisk „Start/Pauza” rozpoczyna nastawiony program prania (wówczas dioda przycisku jest włączona ciągle) lub chwilowe przerwanie trwającego programu (wówczas dioda przycisku miga).

## PANEL STEROWANIA WISD1460, WID1480

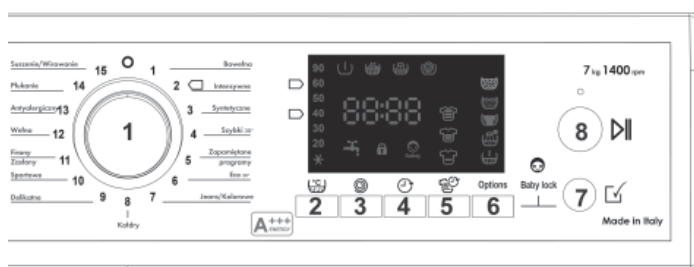

## PANEL STEROWANIA WISL1050, WIL1070

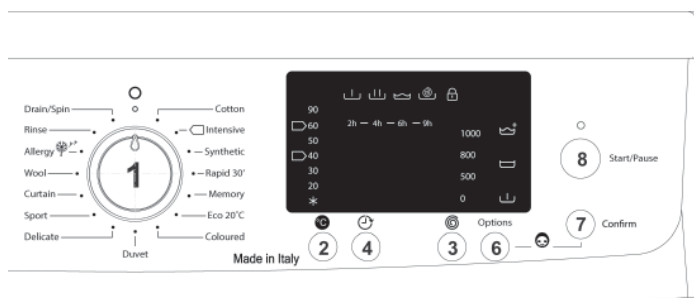

## OPIS PRZYCISKÓW I POKRĘTEL

### 1. POKRĘTŁO PROGRAMATORA

Pokrętło służy do wyboru programu prania oraz do wyłączenia pralki. Możesz obracać je w obu kierunkach, by szybko wybrać potrzebny program.

### 2. PRZYCISK REGULACJI TEMPERATURY

Przycisk umożliwia wybór temperatury prania. Aby zmienić temperaturę, naciskaj przycisk, aż ustawisz odpowiednią wartość na wskaźniku.

### 3. PRZYCISK PRĘDKOŚCI WIROWANIA

Przyciskiem tym możesz wybrać prędkość odwirowywania prania. Aby zmienić wartość, naciskaj przycisk, aż ustawisz odpowiednią wartość na wskaźniku.

### 4. PROGRAMATOR GODZINY ROZPOCZĘCIA PRANIA

Przycisk ten umożliwia rozpoczęcie prania po odliczeniu określonego czasu, a tym samym zakończenie go o godzinie wybranej przez użytkownika. Czas do zakończenia prania sygnalizowany jest w godzinach, na wskaźniku panelu sterowania. Model z wyświetlaczem: od 0 do 24 h Model ze wskaźnikami LED: od 0 do 9 h

### 5. POZIOM ZABRUDZENIA PRANIA

Dotyczy modelu z wyświetlaczem Przyciskiem tym możesz dostosować skuteczność prania do stopnia zabrudzenia tkanin

## MODELS WISD1460, WID1480

### PRANIE WSTĘPNE

Funkcja polega na praniu w niskiej temperaturze celem usunięcia plam przed praniem zasadniczym.

### DODATKOWE PŁUKANIE

Funkcja wykonuje jedno lub dwa płukania więcej niż wynosi ich normalna liczba w wybranym programie prania. Usuwa dokładniej resztki środka piorącego z tkanin.

### NAMACZANIE

Funkcja ta służy do namaczania prania przed 30 lub 60 minut przed praniem zasadniczym. Służy do rozmiękania i łatwiejszego usunięcia bardzo uporczywych plam i brudu.

### WSTRZYMANIE PŁUKANIA

Funkcja ta zatrzymuje bęben z wodą. Wówczas pralka nie odprowadzi wody i nie zacznie odwirowywać prania. Możesz wtedy wypompować wodę i włączyć wirowanie naciskając przycisk START/ PAUZA (8).

### TRYB EKO

Jest to tryb ekonomiczny, który zmniejsza pobór energii elektrycznej, nie zmniejszając skuteczności prania.

### BLOKADA PRZYCISKÓW PANELU

Blokada przycisków panelu uniemożliwia ich użycie małym dzieciom. Zaczekaj, aż pralka rozpocznie program, po czym naciśnij jednocześnie przyciski (6) i (7) i przytrzymaj je, aż ikona zacznie migać.

Aby wyłączyć blokadę, naciśnij jednocześnie przyciski (6) i (7) i przytrzymaj je, aż ikona zgaśnie.

### BLOKADA DRZWICZEK

Jeśli ikona ta świeci się bez przerwy, drzwiczki pralki są zablokowane. Będzie można je otworzyć, gdy ikona zgaśnie.

## MODELS WISL1050, WIL1070

### PRANIE WSTĘPNE

Funkcja polega na praniu w niskiej temperaturze celem usunięcia plam przed praniem zasadniczym.

# OPIS PRZYCISKÓW I POKRĘTEŁ

## DODATKOWE PŁUKANIE

Funkcja wykonuje jedno płukanie więcej niż wynosi ich normalna liczba w wybranym programie prania. Usuwa dokładniej resztki środka piorącego z tkanin.

## WSTRZYMANIE PŁUKANIA

Funkcja ta zatrzymuje bęben z wodą. Wówczas pralka nie odprowadzi wody i nie zacznie odwirowywać prania. Możesz wtedy wypompować wodę i włączyć wirowanie naciskając przycisk START/PAUZA (8).

## BLOKADA PRZYCISKÓW PANELU

Jeśli ikona ta świeci się bez przerwy, drzwiczki pralki są zablokowane. Będzie można je otworzyć, gdy ikona zgaśnie. Aby włączyć blokadę przycisków panelu, naciśnij jednocześnie przyciski (6) i (7) i przytrzymaj je, aż wskaźnik zacznie migać. Aby wyłączyć blokadę, naciśnij jednocześnie przyciski (6) i (7) i przytrzymaj je, aż wskaźnik zgaśnie.

## CZAS I FUNKCJE PROGRAMÓW PRANIA

Program intensywny 60°C i 40°C oraz program <bawełna standard 60°C> i <bawełna standard 40°C> umożliwiają ocenę wydajności pracy pralki. Są to programy najbardziej wydajne pod względem zużycia energii i wody do prania tkanin bawełnianych.

Wartości rzeczywiste mogą różnić się od podanych w poniższej tabeli. Zależy to od ciśnienia, twardości i temperatury wody, temperatury otoczenia, rodzaju i ilości

prania, wahań napięciazasilania elektrycznego oraz działania dodatkowych funkcji pralki.

(\*) Funkcje dostępne dla modeli pralek z wyświetlaczem cyfrowym.

(\*\*) Funkcja pamięci zapisuje wybrany przez użytkownika program poprzedniego prania.

Program Maksymalna temperatura Prędkość wirowania Rodzaj prania	Pojemność pralki (kg)	MAKS. ilość prania (kg)	MIN. ilość prania (kg)	Czas programu prania		Funkcje prania
				30 °C	Maks. °C	
<b>1. Bawełna</b> Od prania zimnego do 90°C 0 – obr. maks. Pościel, powłóczki poduszek i obrusy bawełniane	5	5	2,5	2 godz	2 godz 25 min.	Wstępne lub namaczanie (*). Dodatkowe płukanie. Eko (*). Wstrzymanie płukania. Poziom zabrudzenia (*).
	6	6	3			
	7	7	3,5			
	8	8	4	2 godz 15 min.	2 godz 40 min.	
	9	9	4,5			
10/10,5	10/10,5	4,5				
<b>2. Intensywny</b> Od prania zimnego do 90°C 0 – obr. maks. Pościel, powłóczki poduszek i obrusy bawełniane	5	5	2,5	2 godz 27 min.	2 godz 52 min.	Wstępne lub namaczanie (*). Dodatkowe płukanie. Eko (*). Wstrzymanie płukania. Poziom zabrudzenia (*).
	6	6	3			
	7	7	3,5			
	8	8	4	2 godz 42 min.	3 godz 7 min.	
	9	9	4,5			
10/10,5	10/10,5	4,5				
<b>3. Syntetyki</b> Od prania zimnego do 60°C 0 – 800 obr. Tkaniny syntetyczne (np. akryl, poliestr, mikrofibra)	5	2,5	1,5	1 godz 39 min.	1 godz 59 min.	Wstępne lub namaczanie (*). Dodatkowe płukanie. Eko (*). Wstrzymanie płukania. Poziom zabrudzenia (*).
	6	3	1,5			
	7	3,5	2			
	8	4	2	1 godz 54 min.	2 godz 14 min.	
	9	4,5	2,5			
10/10,5	4,5	2,5				
<b>4. Szybki 30 min.</b> Od prania zimnego do 40°C. 0 – obr. maks. Tkaniny bawełniane i syntetyki	5	2,5	1,5	35 min.	40 min.	Dodatkowe płukanie. Eko (*).
	6	3	1,5			
	7	3,5	2			
	8	4	2	40 min.	45 min.	
	9	4,5	2,5			
10/10,5	4,5	2,5				
<b>5. Pamięć (**)</b> Od prania zimnego do 90°C 0 – obr. maks. Wszystkie rodzaje tkanin	5	2	1,5	1 godz 27 min.	1 godz 33 min.	Wstępne lub namaczanie (*). Dodatkowe płukanie. Eko (*). Wstrzymanie płukania. Poziom zabrudzenia (*).
	6	2,5	1,5			
	7	3	2			
	8	3,5	2	1 godz 35 min.	2 godz 41 min.	
	9	4	2,5			
10/10,5	4	2,5				
<b>6. Eko 20°</b> Od prania zimnego do 60°C. 0 – obr. maks. Wszystkie rodzaje tkanin.	5	2,5	1,5	1 godz 8 min.		Namaczanie (*). Dodatkowe płukanie. Eko (*). Wstrzymanie płukania. Poziom zabrudzenia (*).
	6	3	1,5			
	7	3,5	2			
	8	4	2	1 godz 13 min.		
	9	4,5	2,5			
10/10,5	4,5	2,5				
<b>7. Dżinsy i kolorowe</b> Od prania zimnego do 60°C. 0 – obr. maks. Bawełna kolorowa i dżinsy	5	2	1,5	1 godz 40 min.	1 godz 46 min.	Wstępne lub namaczanie (*). Dodatkowe płukanie. Eko (*). Wstrzymanie płukania. Poziom zabrudzenia (*).
	6	2,5	1,5			
	7	3	2			
	8	3,5	2	1 godz 48 min.	1 godz 54 min.	
	9	4	2,5			
10/10,5	4	2,5				
<b>8. Koldry, pierzyny</b> Od prania zimnego do 60°C. 0 – 800 obr. Koldry, poduszki, tekstylia pikowane i pierzyny	5	1,5	-	1 godz 30 min.	1 godz 40 min.	Namaczanie (*). Dodatkowe płukanie. Eko (*). Wstrzymanie płukania. Poziom zabrudzenia (*).
	6	2	-			
	7	2,5	-			
	8	3	-	1 godz 35 min.	1 godz 45 min.	
	9	3,5	-			
10/10,5	3,5	-				

# CZAS I FUNKCJE PROGRAMÓW PRANIA

Program Maksymalna temperatura Prędkość wirowania Rodzaj prania	Pojemność pralki (kg)	MAKS. ilość prania (kg)	MIN. ilość prania (kg)	Czas programu prania		Funkcje prania
				30 °C	Maks. °C	
<b>9. Delikatny</b> Od prania zimnego do 40°C 0 – 600 obr. Wszystkie rodzaje tkanin	5	0,5	-	1 godz	1 godz 6 min.	Wstępne lub namaczanie (*). Dodatkowe płukanie. Eko (*). Wstrzymanie płukania. Poziom zabrudzenia (*).
	6	0,5	-			
	7	1	-			
	8	1,5	-			
	9	2	-			
	10/10,5	2	-	1 godz 5 min.	1 godz 11 min.	
<b>10. Sportowe</b> Od prania zimnego do 40°C. 0 – 600 obr. Odzież sportowa bawełniana. Lycra, kordonki, itp.	5	1	-	1 godz 10 min.	1 godz 16 min.	Wstępne lub namaczanie (*). Dodatkowe płukanie. Eko (*). Wstrzymanie płukania. Poziom zabrudzenia (*).
	6	1,5	-			
	7	2	-			
	8	2,5	-			
	9	3	-			
	10/10,5	3	-	1 godz 18 min.	1 godz 24 min.	
<b>11. Firany, zasłony</b> Od prania zimnego do 40°C 0 – 600 obr. Firany i zasłony poliestrowe lub bawełniane	5	1	-	1 godz 18 min.	1 godz 30 min.	Dodatkowe płukanie. Eko (*). Wstrzymanie płukania. Poziom zabrudzenia (*).
	6	1,5	-			
	7	2	-			
	8	2,5	-			
	9	3	-			
	10/10,5	3	-	1 godz 26 min.	1 godz 38 min.	
<b>12. Wełna</b> Od prania zimnego do 40°C 0 – 1000 obr. Wełna do prania automatycznego oraz z domieszkami	5	1	-	56 min.		Dodatkowe płukanie. Eko (*). Wstrzymanie płukania. Poziom zabrudzenia (*).
	6	1,5	-	1 godz 1 min.		
	7	2	-			
	8	2,5	-			
	9	3	-			
	10/10,5	3	-			
<b>13. Antyalergiczny</b> Od prania zimnego do 40°C. 0 – 1000 obr. Wszystkie rodzaje tkanin	5	5	1,5	1 godz 25 min.	Wstępne lub namaczanie(*). Dodatkowe płukanie. Eko (*). Wstrzymanie płukania. Poziom zabrudzenia (*).	
	6	6	1,5			
	7	7	2			
	8	8	2,5			
	9	9	3			
	10/10,5	10/10,5	3,5	1 godz 25 min.		

## ORIENTACYJNA WAGA RODZAJÓW ODZIEŻY I TKANIN

Szlafrok	1200 g
Narzuta / kapa	700 g
Fartuch do pracy	600 g
Piżama	500 g
Obрус	250 g
Poszewka na poduszkę / ręcznik	200 g
Serwetki stołowe / bielizna	100 g

## OZNACZENIA SPOSOBÓW PIELĘGNACJI TKANIN

PRANIE	CZYSZCZENIE	PRASOWANIE	WYBIELANIE	SUSZENIE
Wartość wewnątrz symbolu oznacza najwyższą temperaturę, w której można prać produkt.	Litera wewnątrz symbolu oznacza sposób czyszczenia produktu	Kropki odpowiadają optymalnemu ustawieniu pokrętki temperatury na żelazku.	Rodzaje dozwolonych środków wybielających.	Koło w kwadracie oznacza sposób suszenia, pierwsza kreska – maglowanie, zaś druga – obroty bębna.
Prac normalnie	Prac chemicznie w benzynie	Ok. 200°C	Dowolny wybielacz	Suszyć w suszarce bębnowej, cykl łagodny bez grzania
Prac delikatnie	Prac chemicznie w nadchlorku	Ok. 150°C	Wyłącznie wybielacze utleniające	Suszyć w suszarce bębnowej, cykl łagodny, niska temperatura
Prac bardzo delikatnie	Prac chemicznie w wodzie	Ok. 110°C	Nie wybielać	Suszyć w suszarce bębnowej cykl łagodny, umiarkowana temperatura
Prac ręcznie	Nie prac chemicznie	Nie prasować		Suszyć w suszarce bębnowej, niska temperatura
Nie prac w wodzie	Nie prasować parowo			Nie suszyć w suszarce bębnowej
				Nie wirować

# DANE TECHNICZNE WG PRZEPISÓW UE ROZPORZADZENIE UE NR 1061/2010: ETYKIETY EFEKTYWNOŚCI ENERGETYCZNEJ

Typ	Pojemność, kg	Klasa energetyczna (1)	Dane dotyczące zużycia - program standardowy (5)							
			Roczne zużycie energii (2), kWh	Bawełna 60°C, pełny wsad, kWh	Bawełna 60°C, połowa wsadu, kWh	Bawełna 40°C, połowa wsadu, kWh	Tryb gotowości, WYŁ., W	Tryb gotowości, WŁ., W	Roczne zużycie wody (3), litry	Zużycie wody na cykl 40°C, połowa wsadu, litry
WISL1050	5	A++	142	0,71	0,7	0,45	0,08	0,35	6380	24,5
WISD1460	6	A+++	154	0,73	0,87	0,53	0,08	0,35	7480	31,1
WIL1070	7	A+++	169	0,8	0,8	0,5	0,08	0,35	8140	32,4
WID1480	8	A+++	193	1,13	0,94	0,56	0,08	0,35	8800	34

## DANE IDENTYCZNE DLA WSZYSTKICH MODELI PRALKI

**Rodzaj pralki:** Wolnostojąca

**Zasilanie elektryczne:** Moc 2200 W, napięcie 220/230 V, maks. pobór prądu 10 A

**Cisnienie dopływu wody:** min. 0,05 MPa, maks. 1 MPa

(1) A+++ – najwyższa sprawność energetyczna, D – najniższa sprawność energetyczna

(2) Wartość rocznego zużycia energii elektrycznej w kWh obliczono dla 220 programów standardowych prania bawełny w temp. 60°C i 40°C, dla pełnego wsadu i jego połowy. Rzeczywista wartość zużycia zależy od sposobu użytkowania pralki.

## ŚRODKI OSTROŻNOŚCI I PORADY

### PORADY DOTYCZĄCE PRANIA

- Dzieci ani osoby niepełnosprawne nie powinny używać pralki bez nadzoru osoby odpowiedzialnej.
- Nie wolno dzieciom bawić się pralką.
- Ilość prania w bębnie nie może przekraczać wartości podanych na str. 19-22.
- Pierz tkaniny zgodnie z wymaganiami podanymi na ich wszywkach.
- Przed praniem wyjmij z odzieży wszystkie przedmioty: monety, agrafki, spinacze itp. Nie pierz tkanin przeznaczonych do prania w pralkach automatycznych za pomocą benzyny, alkoholu, trójchloroetylenu, itp.
- Niewielkie części odzieży, np. skarpetki, paski itp. należy prać razem w woreczku bawełnianym, aby nie przyklejały się do powierzchni bębna.
- Nie używaj zmiękczacza w nadmiernej ilości, bowiem może zniszczyć tkaniny.
- Po zakończeniu prania uchyl drzwiczki pralki, aby wilgoć odparowała z bębna i żeby uniknąć stęchlącego zapachu.
- Zanim otworzysz drzwiczki, sprawdź, czy pralka wypompowała wodę.
- Po wyłączeniu pralki zakręć kurek dopływu wody.
- Jeśli pralka nie będzie używana przez dłuższy czas, odłącz jej kabel od gniazdka.

### DOBÓR PRANIA

Pierz tkaniny i odzież tego samego typu, dzieląc je na:

- białe
- kolorowe
- syntetyki
- tkaniny delikatne
- wełniane

Pamiętaj!

- Tkaniny białe ciemnieją, gdy prane są z tkaninami kolorowymi.
- Nowe tkaniny kolorowe tracą nieco barwę po pierwszym praniu. Nie pierz ich z innymi rodzajami tkanin..

**Ściśle przestrzegaj sposobu czyszczenia tkanin przedstawionego na ich wszywkach. Wyjmij z odzieży i tkanin wszystkie obce metalowe przedmioty (spinki do włosów, monety, przypinki, haczyki i żabki do zasłon, itp.).**

Szczególnie uporczywe lub silne zabrudzenia warto namoczyć w preparacie lub paście / żelu na plamy.

**Dywany, strzępiące się tkaniny, włosy, kłaczki z odzieży oraz sierść mogą zapchać odpływ pralki. Nie należy prać w pralce wyrobów o takich zabrudzeniach.**

### USZCZELKA DRZWICZEK PRALKI

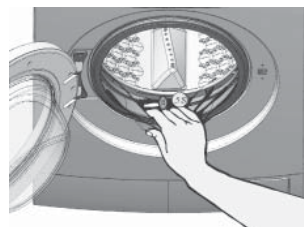

Niewielkie elementy odzieży lub przedmioty nie wyjęte z prania (spinacze, spinki do włosów, monety, przypinki, itp.) mogą wpaść między fałdy uszczelki drzwiczek pralki. Należy często sprawdzać, czy w fałdach uszczelki nie ma jakichś przedmiotów – mogą one przebić gumę, co grozi awarią pralki.

### ZAMYKANIE DRZWICZEK

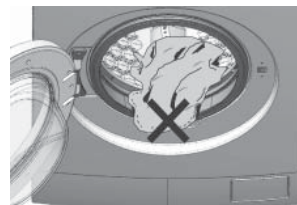

Zanim zamkniesz drzwiczki pralki, wyjmij pranie z fałd uszczelki drzwiczek. Grozi ono uszkodzeniem uszczelki. Zamknij drzwiczki dociskając je z niewielką siłą do pralki.

### DAWKOWANIE ŚRODKÓW PIORĄCYCH I ZMIĘKCZACZY

Ilość środków piorących należy określić dla każdego prania wedle stopnia zabrudzenia, ilości prania i twardości wody. Środek piorący dodaje się do środkowego dozownika (2).

Jeżeli robisz pranie wstępne, należy dodać środek piorący również do lewego dozownika (1).

Dozownik po prawej stronie szuflady jest przeznaczony dla zmiękczaczy i płynów do płukania. Nie przekraczaj poziomu MAX w tym dozowniku (patrz str. 9).

### ZASTAWKA DO PŁYNÓW DO PRANIA

Do płynów do prania przewidziano zastawkę dozownika (w kpl. z pralką), którą montuje się w jego komorze:

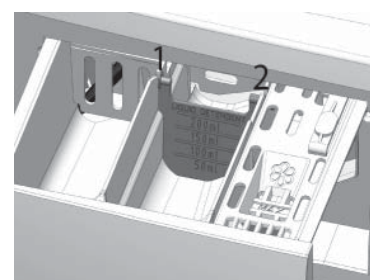

Zużycie wody - program standardowy (5)		Wydajność wirowania (4)	Maks. wirowanie (obr./min)	Czas trwania - program standardowy (5)			Poziom hałasu podczas prania, dB(A)	Poziom hałasu podczas wirowania, dB(A)	Wymiary i waga			
Zużycie wody na cykl 60°C, połowa wsadu, litry	Zużycie wody na cykl 60°C, pełny wsad, litry			Pełny wsad, bawełna, 60°C (min.)	Półowa wsadu, bawełna, 60°C (min.)	Półowa wsadu, bawełna, 40°C (min.)			Wys. [cm]	Szer. [cm]	Dł. [mm]	Waga [kg]
26,1	34,1	C	968	154	173	139	57	79	85	60	46	59
32,9	38,7	B	1359	156	189	158	52	75	85	60	46	65
34,7	42,4	C	1004	160,3	168,5	142,0	55	76	84	59,5	55	63
35,4	48,8	B	1360	176	178	155	52	75	85	60	55	71

(3) Wartość rocznego zużycia wody w litrach obliczono dla 220 programów standardowych prania bawełny w temp. 60°C i 40°C, dla pełnego wsadu i jego połowy. Rzeczywista wartość zużycia zależy od sposobu użytkowania pralki.

(4) G – niska efektywność, A – najwyższa efektywność

(5) Standardowym programem w badaniach efektywności był program intensywny 60°C i 40°C. Programy te służą do prania normalnie zabrudzonych tkanin bawełnianych i są naj – wydajniejszymi pod względem łącznego zużycia energii i wody.

Następnie ustaw zastawkę w położeniu odpowiadającym rodzajowi środka do prania:

**ODCHYL:** do prania w proszku.

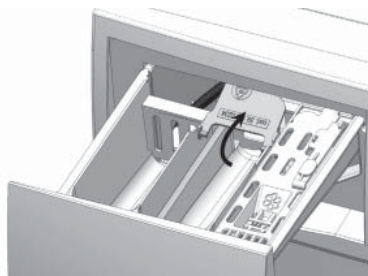

Nasyp proszek do dozownika do prania zasadniczego (II).

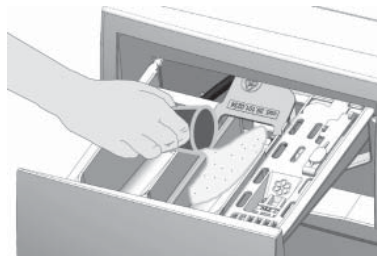

Ilość proszku określa się na podstawie informacji na jego opakowaniu. Sprawdź, czy proszek nie będzie wysypywał się z szuflady dozowników.

**OPUŚĆ:** do prania w płynie.

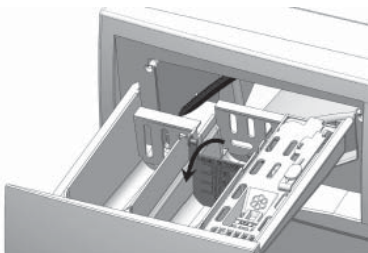

Wlej płyn do prania do dozownika do prania zasadniczego (II).

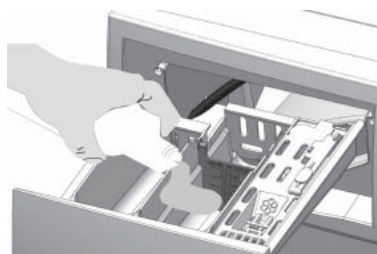

#### ! OSTRZEŻENIE!

Nie opuszczaj zastawki dozownika (patrz rys. 15):

- wlewając płyn gęsty lub żel do prania,
- wsypując proszek,
- gdy włączasz program prania wstępnego.
- nie pierz w płynie, jeżeli nie włączasz programu prania od razu po wlewniu płynu do dozownika.

W takich sytuacjach nie opuszczaj zastawki dozownika (patrz rys. 13).

## PROSZKI DO PRANIA

Proszek do prania działa silniej niż płyn do prania i pod pewnymi względami jest od płynu gorszy. Składa się z dość silnych detergentów, które często reagują z substancjami pomocniczymi (np. enzymami), by usunąć brud od tkanin odrywając go od włókien. Jest to działanie mechaniczne, czyli inaczej szorujące tkaninę. Tkaniny wyprane w proszku, są po wyschnięciu dość szorstkie i sztywne, ponieważ wchłaniają agresywne składniki proszku. Dlatego piorąc w proszku należy używać płynów zmiękczających do płukania tkanin. Enzymy używane w proszkach do prania mogą uczulać niektóre osoby. Proszek do prania rozpuszcza się trudniej niż płyny do prania, dlatego często zostawia osad w dozowniku szuflady oraz układzie odprowadzania wody z pralki, po pewnym czasie zatykając jego przewody. Proszki do prania mają jednak swoje zalety: nadają się najlepiej do prania białych tkanin, zwłaszcza, że zawierają w składzie nadboran sodowy (silny i agresywny środek wybielający), który działa już w niskich temperaturach (patrz również wszywka z instrukcjami pielęgnacji tkanin oraz stopień zabrudzenia).

Zalecana temperatura: od 30°C do 90°C.

## PŁYNY DO PRANIA

Płyny do prania należą do najnowocześniejszych środków piorących. Odnaczają się znacznymi zaletami. Mają odczyn mniej zasadowy niż proszki, a więc lepiej chronią tkaniny przez spieraniem się. Mimo, że nie zawierają składników szorujących jak proszki, są w stanie spierać uporczywy brud, który mocno wszedł we włókna. Płyny do prania nie powodują sztywnienia włókien, ponieważ nie zawierają części nierozpuszczalnych, które twardnieją podczas suszenia prania. Tkaniny prane w płynach są bardziej miękkie i wymagają znacznie mniej płynów zmiękczających. Płyny do prania nie zostawiają osadów stałych w palce ani w odpływie wody. Nie zapychają zatem przewodów. Płyny piorą skutecznie w zimnej wodzie i są idealne do prania tkanin kolorowych, ponieważ nie reagują z barwnikami – chronią kolory, dzięki czemu tkaniny wyglądają dobrze przez długi czas. Płyny nadają się do prania w temperaturach od 0°C do 90°C. Temperaturę dobiera się do pranych tkanin (patrz wszywka z instrukcjami pielęgnacji tkanin oraz stopień zabrudzenia). Płyny skutecznie dopierają białe tkaniny dopiero od 50°C wzwyż. Płyny nie zawierają nadboranu sodowego. Zastąpiono go wybielaczami optycznymi, które wymagają dość ciepłej wody.

Zalecana temperatura: od 0 do 90°C.

## PŁYNY DO ZMIĘKCZANIA TKANIN

Zmiękczacze do tkanin są silnie skoncentrowanymi produktami w płynie, które osadzają się na włóknach, nadając im miękkości. Należy dozować je w małych ilościach lub po rozcieńczeniu co najmniej pół na pół z wodą. Ułatwiają prasowanie wypranych tkanin.

Płyny do zmiękczenia tkanin mają dodatki zapachowe. Woń zależy od rodzaju płynu zmiękczającego, lecz w żaden sposób nie ogranicza skuteczności środka do prania.

# ŚRODKI OSTROŻNOŚCI I PORADY

## DAWKOWANIE ŚRODKÓW PIORĄCYCH

Ilość środka piorącego na pranie zależy od wody: woda twarda lub umiarkowanie miękka wymaga więcej środka piorącego, niż woda miękka. Informacje o tej zależności podaje się zwykle na opakowaniu środka do prania. Środki piorące wysokiej jakości nie wymagają dużych dawek. Zalecamy prać w ilości środka o 20% mniejszej od podanej przez jego producenta.

## WŁĄCZANIE PROGRAMU PRALKI

1. Aby rozpocząć pranie z konkretnym programem, wybierz go pokrętkiem programatora.
2. Możesz dostosować parametry wybranego programu prania, ustawiając temperaturę przyciskiem (2) oraz prędkość wirowania przyciskiem (3), a także włączając lub wyłączając funkcje specjalne (patrz opis funkcji na str. 19-22).

## WŁĄCZANIE PRANIA

Po ustawieniu programu i jego funkcji, możesz włączyć pralkę przyciskiem „Start/Stop”.

## PAUZOWANIE PRANIA

Możesz przerwać pranie naciskając przycisk „Start/Pauza”. Pralka przejdzie w tryb oczekiwania. Jeśli chcesz wówczas zmienić program, najpierw wyłącz pralkę pokrętkiem programatora (1). Potem wybierz program. Po zakończeniu prania wyłączy się czerwony wskaźnik LED. Wówczas można otworzyć drzwiczki, chyba że w bębnie stoi woda.

## WKŁADANIE PRANIA DO BĘBNA

Wkładaj pranie pojedynczo, sztuka za sztuką. Nie powinno być zwinięte w kulkę. Dzięki temu pralka nie będzie mocno kołysała się podczas prania. Skuteczność prania zależy przede wszystkim od sposobu wkładania prania i jego ilości. Z zasady należy przyjąć, że ilość prania przekraczająca połowę pojemności lub mniejsza niż połowa pojemności (patrz tabela danych technicznych na str. 19-22) zmniejsza wydajność pralki i zwiększa jej poziom hałasu podczas pracy.

Ilość prania przekraczająca połowę pojemności lub mniejsza niż połowa pojemności, a także nieprawidłowe ułożenie prania w bębnie (zwiniętego w kulkę) wymaga mniejszej prędkości wirowania, by pralka nie trzęsła się za mocno odwirowując pranie.

# KONSERWACJA I PIELĘGNACJA

## OBUDOWA

Jeśli chcesz, by obudowa pralki była czysta i lśniąca nowością przez długi czas, myj ją ciepłą wodą. W tym celu używaj miękkiej szmatki bez detergentów.

## SZUFLADA DOZOWNIKÓW NA ŚRODKI PIORĄCE

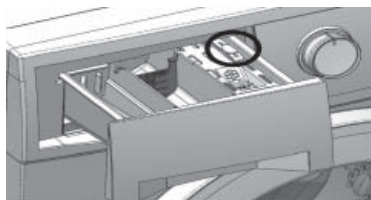

Należy dość często płukać szufladę dozowników czystą wodą, aby nie zarażała osadami. Możesz wyjąć szufladę z obudowy pralki naciskając zatrzaski wyróżnione kółkiem na rys. 17.

## CZYSZCZENIE FILTRA POMPY ODPROWADZANIA WODY

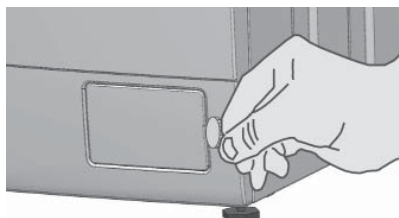

Aby odpływ pralki nie zapchał się, należy co miesiąc czyścić filtr pompy odprowadzania wody.

Sposób czyszczenia filtra:

- Jeżeli odpływ zapchał się lub pralka wyłączyła się z tego powodu, otwórz drzwiczki filtra pompy w poniższy sposób.
- Wyłącz pralkę.
- Potrzebna będzie ci moneta.

Wsuń monetę (lub podobny płaski, zaokrąglony przedmiot) w szczelinę na drzwiczkach filtra pompy i podważ je.

**!** **UWAGA: Jeżeli pompa jest zapchana, w bębnie może być dużo wody (nawet 25 litrów).**

**!** **Ostrożnie! Jeżeli pralka prała w wysokiej temperaturze, możesz się oparzyć.**

## • CZYSZCZENIE FILTRA

1) Podstaw niskie naczynie, np. kuwetę, pod dzióbek otworu filtra pompy.

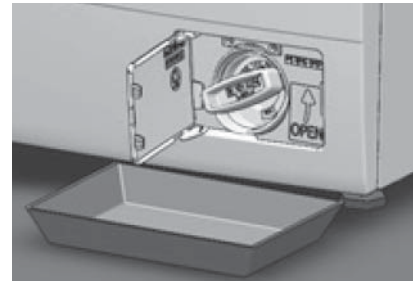

2) Odkręć obudowę filtra na tyle, by woda zaczęła płynąć z niego. Nie odkręcaj filtra od razu!

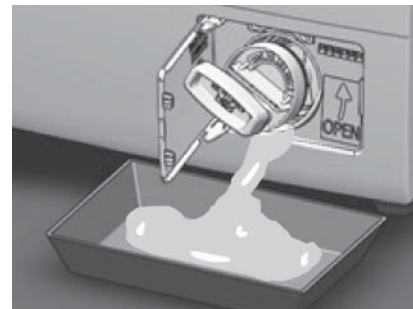

Jeśli chcesz przerwać odpływ wody:

- Przykręć obudowę filtra z powrotem.

Gdy spuścisz całą wodę:

- Odkręć obudowę filtra do końca i wyciągnij ją z pralki.
- Wyczyść filtr.

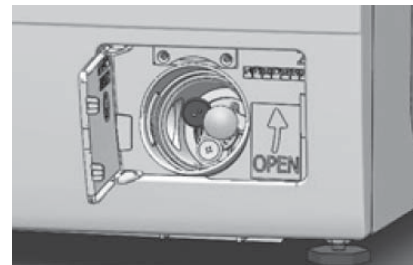

Sprawdź palcami, czy wirnik pompy obraca się płynnie. Dokładnie wyczyść wnętrze pompy, jeśli jest brudne.

Założ filtr w obudowie i przykręć go do oporu do pralki.

**!** **Ostrzeżenie! Jeżeli nie włożysz lub dokręcisz filtra porządnie, będzie ciekleła z niego woda.**

## CZYSZCZENIE SZUFLADY DOZOWNIKÓW NA ŚRODKI PIORĄCE

Wyjąwszy szufladę z pralki, wyjmij z jej gniazda w obudowie pralki płytę upustu pary.

Jeśli upust pary jest zarośnięty osadami z proszku lub czymś zapchany, udrożnij go ostrożnie (odłamując osady po kawałku), aby nie zapchały układu wewnątrz pralki. Osady ze środków do prania odchodzą łatwiej, gdy zmyjesz je ciepłą wodą.

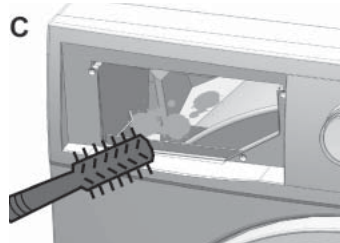
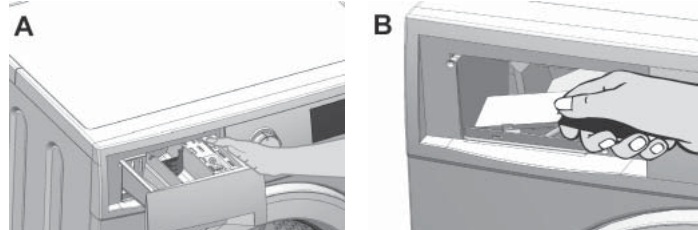



Większość usterek i problemów, które mogą przydarzyć się podczas użytkowania pralki, możesz usunąć samodzielnie. Nie musisz zatem wzywać serwisanta, ilekroć z pralką coś się dzieje.

Oszczędzasz w ten sposób pieniądze.

W poniższej tabeli wymieniono możliwe usterki pralki, ich prawdopodobne przyczyny i sposób samodzielnej naprawy. Pamiętaj jednak, że:

**! Naprawę układów i instalacji elektrycznych pralki należy powierzać wykwalifikowanym elektrykom z uprawnieniami. Nieprawidłowo wykonana naprawa może być niebezpieczna dla użytkownika pralki.**

## CO ZROBIĆ, GDY...?

### • PRALKA HAŁASUJE

Większość pralek dostępnych na rynku nie jest głośna podczas pracy – poziom dźwięku wzrasta dopiero, gdy bęben obraca się podczas prania i wirowania. Poziom hałasu waha się od 50 do 80 dB(A). Dźwięk o takim natężeniu jest wyraźnie słyszalny dla człowieka wg normy EN ISO 3741:2010.

### • PRALKA NIE WIRUJE LUB TRZĘSIE SIĘ

Pralka ma specjalne elektroniczne zabezpieczenie. Uniemożliwia ono wirowanie, gdy pranie w bębnie leży nierówno, pralka nie wypompowuje wody, ilość środka do prania jest nadmierna lub pierzesz w nieodpowiednim środku. Zabezpieczenie to zmniejsza poziom drgań mechanicznych, sprzyja cichej pracy i wydłuża trwałość pralki.

## WAŻNE OSTRZEŻENIA

Bezawaryjna i cicha praca pralki bez nadmiernych drgań wymaga od użytkownika przestrzegania kilku zasad:

1. Wymontuj śruby blokady transportowej bębna pralki przed jej montażem i uruchomieniem.
2. Utrzymuj filtr pompy odpływu wody w czystości. Wąż odpływu wody z pralki nie może być załamany. Sprawdź, czy pralka szybko i sprawnie wypompowuje wodę.
3. Pierz wyłącznie środkami przeznaczonymi do prania tkanin w pralkach automatycznych i używaj ich w odpowiedniej ilości.
4. Wkładaj pranie niezwiązane ani zwinięte w kulkę.
5. Pralka powinna być prawidłowo wypoziomowana i nie powinna kołysać się na nóżkach (patrz rozdział MONTAŻ).

Problem	Przyczyna		Możliwe rozwiązania
	Wskaźnik LED	Wyświetlacz	
Pralka nie chce się włączyć albo nie rozpoczyna programu.			<ul style="list-style-type: none"> <li>• Sprawdź, czy wtyczka kabla pralki jest w gniazdku.</li> <li>• Sprawdź, czy gniazdko jest pod napięciem.</li> <li>• Sprawdź, czy pralka nie jest wyłączona pokrętkiem programatora (1).</li> </ul>
Pralka jest włączona, ale nie rozpoczyna programu, zaś wskaźniki LED (1) i (2) migają, lub na wyświetlaczu jest komunikat „F1”.	○ ○ ●	F1	<ul style="list-style-type: none"> <li>• Domknij prawidłowo drzwiczki.</li> </ul>
Pralka nie nabiera wody, zaś wskaźniki LED (1) i (3) migają, lub na wyświetlaczu jest komunikat „F2”.	○ ● ○	F2	<ul style="list-style-type: none"> <li>• Sprawdź, czy woda dopływa węzłem do pralki.</li> <li>• Otwórz kurek węża dopływu wody.</li> <li>• Sprawdź, czy wąż dopływu wody nie jest załamany lub przygnieciony.</li> <li>• Sprawdź, czy filtr elektrozaworu wody nie jest zapchany.</li> </ul>
Wskaźniki LED (2) i (3) migają, lub na wyświetlaczu jest komunikat „F3”.	○ ● ● ○	F3	<ul style="list-style-type: none"> <li>• Wyłącz pralkę i włącz ją ponownie. Jeżeli błąd powtórzy się, skontaktuj się z autoryzowanym serwisem.</li> </ul>
Pralka nie wypompowuje wody, zaś wskaźniki LED (1) i (4) migają, lub na wyświetlaczu jest komunikat „F4”.	● ○ ○ ●	F4	<ul style="list-style-type: none"> <li>• Sprawdź, czy filtr pompy odpływu wody nie jest zapchany. Patrz str. 32.</li> <li>• Sprawdź, czy nie włączono funkcji wstrzymania płukania.</li> <li>• Sprawdź, czy wąż odpływu wody nie jest załamany lub przygnieciony, oraz że średnica wewnętrzna odpływu kanalizacyjnego jest większa od średnicy węża odpływowego.</li> </ul>
Wskaźniki LED (2) i (4) migają, lub na wyświetlaczu jest komunikat „F5”.	● ○ ○ ○	F5	<ul style="list-style-type: none"> <li>• Wyłącz pralkę i włącz ją ponownie. Jeżeli błąd powtórzy się, skontaktuj się z autoryzowanym serwisem.</li> </ul>
Wskaźniki LED (1), (2) i (6) migają, lub na wyświetlaczu jest komunikat „F6”.	● ○ ● ●	F6	<ul style="list-style-type: none"> <li>• Wyłącz pralkę i włącz ją ponownie. Jeżeli błąd powtórzy się, skontaktuj się z autoryzowanym serwisem.</li> </ul>
Drzwiczki nie chcą się otworzyć.			<ul style="list-style-type: none"> <li>• Sprawdź, czy wskaźnik LED blokady drzwiczek jest włączony.</li> <li>• Sprawdź, czy pralka nie namacza prania lub nie wykonuje specjalnej funkcji chroniącej przed zagnieceniami.</li> <li>• Naciśnij klamkę blokady drzwiczek lub lekko dociśnij obudowę przy zamku drzwiczek i pociągnij je.</li> </ul>
Pralka pobiera wodę, mimo że jest wyłączona.			<ul style="list-style-type: none"> <li>• Zmniejsz ciśnienie wody na dopływie do pralki.</li> <li>• Zakręcaj kurek węża dopływu wody po praniu.</li> </ul>

# CZĘŚCI ZAMIENNE I SERWIS

## NAPRAWY

Jeżeli pralka wymaga naprawy, skontaktuj się z autoryzowanym serwisem producenta. Zamawiając serwis, podaj numer modelu i numer seryjny pralki. Informacje te znajdują się na tabliczce znamionowej. Dane te są również na naklejce widocznej nad bębnem po otwarciu drzwiczek.

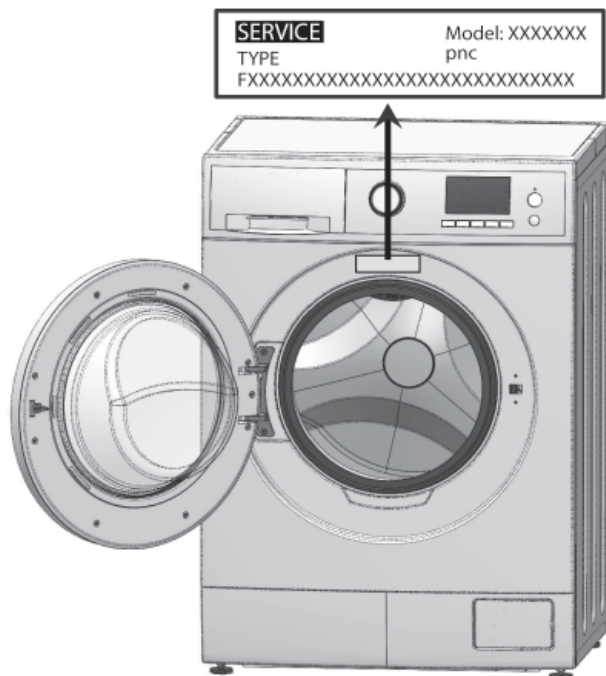

### • INFORMACJE O GWARANCJI

Producent udziela gwarancji na swoje urządzenia AGD. Okres ważności gwarancji określono w krajowych przepisach ustawowych o prawach konsumentów.



FOR YEARS TO COME

# freggia



This manual can be downloaded at  
[www.freggia.com](http://www.freggia.com)

Инструкцию в электронном виде можно  
скачать на сайте [www.freggia.com](http://www.freggia.com)

Інструкцію в електронному вигляді мож-  
на завантажити на сайті [www.freggia.com](http://www.freggia.com)

Instrukcję w formie elektronicznej można  
pobrać ze strony internetowej  
[www.freggia.com](http://www.freggia.com)

Sticker place

Место для наклейки

Місце для наклейки

Miejsce na naklejkę



059