

НА ДОЛГИЕ ГОДЫ  
**freggia**

## **ВСТРОЕННЫЕ ГАЗОВЫЕ ДУХОВЫЕ ШКАФЫ**

**РУКОВОДСТВО ПО УСТАНОВКЕ, ИСПОЛЬЗОВАНИЮ  
И ТЕХНИЧЕСКОМУ ОБСЛУЖИВАНИЮ**

**МОДЕЛИ**

**OMBB63, OGBB65**









**OMMB66, OGMB65**

**OMHE66, OMRB66**

**OGRB65**

Благодарим Вас за приобретение духового шкафа компании Freggia. Пожалуйста, внимательно прочитайте данное руководство пользователя, так как в нем содержатся инструкции по безопасной установке, эксплуатации и обслуживанию духового шкафа. Сохраните его для использования в будущем.

# ОСНОВНЫЕ ПРЕИМУЩЕСТВА

-  Увеличенный внутренний объем
-  Двойное стекло для безопасности Вас и Ваших детей
-  Система безопасности «газ-контроль» для основной газовой горелки и горелки газового гриля
-  Тангенциальное охлаждение для защиты от перегрева и обеспечения безопасности Вашей мебели
-  Каталитическая система самоочистки во всех духовых шкафах для облегчения ухода\*
-  Съёмное внутреннее стекло для облегчения ухода
-  Боковые решетки для удобства извлечения противня\*\*
-  Наличие газового или электрического гриля\*\*
-  Наличие уникальной функции принудительной конвекции, что позволяет повысить эффективность работы Вашего газового духового шкафа и улучшить качество выпечки\*\*

\* Все духовые шкафы оснащены задней каталитической панелью. Некоторые модели также оснащены боковыми каталитическими панелями в базовой комплектации, либо такие панели могут быть приобретены отдельно.

\*\* Для моделей, оснащенных соответствующими функциями

 **ВНИМАНИЕ!**  
Важная информация по безопасности.

 ПОЛЕЗНАЯ ИНФОРМАЦИЯ:  
дополнительная информация по эксплуатации прибора.

 СОВЕТ:  
советы и рекомендации по эксплуатации прибора.

# СОДЕРЖАНИЕ

ОСНОВНЫЕ ПРЕИМУЩЕСТВА.....	2
СОДЕРЖАНИЕ.....	3
ОБЩАЯ ИНФОРМАЦИЯ.....	4
ОБЩИЕ РЕКОМЕНДАЦИИ ПО ИСПОЛЬЗОВАНИЮ ДУХОВОГО ШКАФА.....	5
ПАНЕЛЬ УПРАВЛЕНИЯ ДУХОВЫХ ШКАФОВ СЕРИИ OGVB65.....	7
ПАНЕЛЬ УПРАВЛЕНИЯ ДУХОВЫХ ШКАФОВ СЕРИИ OGMB65.....	8
ПАНЕЛЬ УПРАВЛЕНИЯ ДУХОВЫХ ШКАФОВ СЕРИИ OMVB63.....	9
ПАНЕЛЬ УПРАВЛЕНИЯ ДУХОВЫХ ШКАФОВ СЕРИИ OMRB66.....	10
ПАНЕЛЬ УПРАВЛЕНИЯ ДУХОВЫХ ШКАФОВ СЕРИИ OGRB65.....	11
ПАНЕЛЬ УПРАВЛЕНИЯ ДУХОВЫХ ШКАФОВ СЕРИИ OMMB66.....	12
ПАНЕЛЬ УПРАВЛЕНИЯ ДУХОВЫХ ШКАФОВ СЕРИИ OMNE66.....	13
ПРОГРАММЫ ПРИГОТОВЛЕНИЯ.....	15
ИСПОЛЬЗОВАНИЕ ВЕРТЕЛА.....	16
РЕКОМЕНДАЦИИ ПО ПРИГОТОВЛЕНИЮ ОТДЕЛЬНЫХ БЛЮД.....	17
ИСПОЛЬЗОВАНИЕ ГРИЛЯ.....	18
ГОРЕЛКА ДУХОВОГО ШКАФА.....	20
ТАНГЕНЦИАЛЬНЫЙ ВЕНТИЛЯТОР.....	20
ОБСЛУЖИВАНИЕ И ОЧИСТКА.....	21
СНЯТИЕ И УСТАНОВКА ДВЕРЦЫ ДУХОВОГО ШКАФА.....	22
СНЯТИЕ И УСТАНОВКА ВНУТРЕННЕГО СТЕКЛА ДВЕРЦЫ.....	24
СИСТЕМА КАТАЛИТИЧЕСКОЙ САМООЧИСТКИ ДУХОВЫХ ШКАФОВ.....	25
СНЯТИЕ БОКОВЫХ РЕШЕТОК.....	26
УСТАНОВКА ТЕЛЕСКОПИЧЕСКИХ НАПРАВЛЯЮЩИХ.....	27
ЗАМЕНА ЛАМПЫ ПОДСВЕТКИ.....	28
ИНСТРУКЦИИ ПО УСТАНОВКЕ ДУХОВОГО ШКАФА В КУХОННУЮ МЕБЕЛЬ.....	29
ПОДКЛЮЧЕНИЕ ДУХОВОГО ШКАФА К ЭЛЕКТРИЧЕСКОЙ СЕТИ.....	31
ПОДКЛЮЧЕНИЕ К ГАЗОПРОВОДУ.....	33
ЗАПАСНЫЕ ЧАСТИ И ТЕХНИЧЕСКОЕ ОБСЛУЖИВАНИЕ.....	36
ПРИЛОЖЕНИЕ 1. ТЕХНИЧЕСКИЕ ХАРАКТЕРИСТИКИ.....	37

# ОБЩАЯ ИНФОРМАЦИЯ

**Этот продукт соответствует Директиве EU 2002/96/ЕЕС.**



Символ «перечеркнутый мусорный контейнер» на изделии указывает на то, что по истечении срока службы это изделие должно утилизироваться отдельно от бытовых отходов. Изделие необходимо направить в специализированный центр сбора утиля для электрических и электронных устройств или отправить дилеру при покупке нового аналогичного изделия.

Владелец несет ответственность за надлежащую отправку изделия в конце срока его службы структурам, ответственным за утилизацию. Действующим законодательством предусмотрены штрафные санкции за нарушения, касающиеся утилизации отходов.

Раздельный сбор изделий, предназначенных к переработке и утилизации, совместимый с условиями сохранения окружающей среды, вносит вклад в предотвращение возможных негативных последствий для окружающей среды, здоровья и безопасности и служит надлежащей переработке материалов изделия.

Для более подробной информации о доступных системах сбора обратитесь в местную службу утилизации бытовых отходов или в магазин, в котором приобретено изделие.

**Производитель не несет никакой ответственности в случае ненадлежащей или неправильной установки изделия.**

Производитель также оставляет за собой право вносить необходимые и полезные изменения в изделие без предварительного уведомления.

Не выбрасывайте различные упаковочные компоненты, а утилизируйте их в соответствии с местными стандартами. Перед установкой и использованием данного изделия необходимо внимательно прочитать это руководство, чтобы ознакомиться со всей информацией, необходимой для правильной установки, обслуживания и использования.

Очень важно, чтобы эта инструкция по эксплуатации хранилась с изделием в течение всего его срока службы, даже в случае передачи изделия другим лицам.

Это изделие предназначено исключительно для использования с целью приготовления и подогрева пищи в домашних условиях. Любое другое использование, отличное от указанного в данном руководстве, рассматривается как неправильное и в связи с этим опасное.

Этот продукт соответствует Европейской директиве 89/109/ЕЕС и предназначен для контакта с пищевыми продуктами.

**Это бытовое изделие соответствует следующим предписаниям Европейского сообщества:**



**ДИРЕКТИВА ПО НИЗКОВОЛЬТНОМУ ЭЛЕКТРООБОРУДОВАНИЮ 2006/95/СЕ.**

**ДИРЕКТИВА ПО ЭЛЕКТРОМАГНИТНОЙ СОВМЕСТИМОСТИ 2004/108/СЕ.**

**ДИРЕКТИВА ПО ГАЗОВЫМ ПРИБОРАМ 2009/142/СЕ.**

Идентификационные данные продукта нанесены на наклейку с техническими характеристиками на корпусе духового шкафа. **Эту наклейку нельзя снимать.**

**Установка должна выполняться только квалифицированным персоналом с соблюдением действующих государственных стандартов и указаний данного руководства.**



**Внимание!**

**Не поднимайте и не тяните духовой шкаф за ручку дверцы и ручки управления.**

В случае технической неисправности отсоедините изделие от электрической сети (не тяните за силовую кабель для отсоединения разъема) и свяжитесь с авторизованным техническим центром послепродажного обслуживания для заказа оригинальных запасных частей.



**Внимание!**

**Никогда не пытайтесь производить ремонт изделия самостоятельно.**

# ОБЩАЯ ИНФОРМАЦИЯ

## ПРАВИЛЬНАЯ ЭКСПЛУАТАЦИЯ ДУХОВОГО ШКАФА

- Изделием должны пользоваться только взрослые, дети не допускаются.
- Изделие выделяет тепло как при работе, так и по инерции сразу же после выключения. Не касайтесь деталей внутри духового шкафа на этих этапах и ограничьте контакты с внешними деталями. Не подпускайте детей к изделию при работе, доступные части могут нагреваться.
- Чтобы вставить контейнеры или принадлежности в духовой шкаф или извлечь их из него, всегда надевайте защитные перчатки.
- Используйте только контейнеры, выдерживающие высокие температуры.
- Не оставляйте изделие без присмотра во время приготовления пищи, если из духового шкафа могут вытечь жир или масло, которые могут воспламениться.
- Никогда не накрывайте стенки или нижнюю часть духового шкафа или не приставляйте к ним металлические или другие предметы, такие, как противни или лотки, если они могут повредить изделие.
- Не используйте духовой шкаф для хранения предметов, когда он не работает. В этом случае их можно забыть внутри, что может привести к повреждению духового шкафа или самих этих предметов при включении.
- Не садитесь и не кладите груз на открытую дверцу, не вешайте груз на ручку, это может привести к повреждению изделия и вызвать его неисправность.
- Перед проведением технического обслуживания или чисткой отключите духовой шкаф от сети. Если он только что использовался, подождите, пока духовой шкаф остынет.
- Обратите внимание, когда духовой шкаф разогрет, при открытии дверцы из него выходит горячий воздух.
- Не используйте для очистки пар, так как он может повредить электрические детали.
- При повреждении соединительного кабеля обратитесь в сервисный центр для его немедленной замены.



### **Внимание!**

**Это изделие требуется заземлить в соответствии с действующими стандартами. Для информации по установке духового шкафа см. раздел «Подключение духового шкафа к электрической сети».**

## ОБЩИЕ РЕКОМЕНДАЦИИ ПО ИСПОЛЬЗОВАНИЮ ДУХОВОГО ШКАФА

### ЭКСПЛУАТАЦИЯ ДУХОВОГО ШКАФА

- Предварительно прогрейте духовой шкаф.
- Во время работы духового шкафа открывайте дверцу только в случае необходимости, чтобы избежать потерь тепла.
- Необходимо содержать уплотнители дверцы в чистоте и следить за их исправностью, чтобы предотвратить потери тепла.
- Всегда выключайте духовой шкаф, если он не используется.
- Чтобы уменьшить образование конденсата из-за влаги в продуктах питания, всегда необходимо предварительно прогревать духовой шкаф перед закладкой продуктов. В любом случае образование конденсата на стеклянной дверце или на стенках духового шкафа не угрожает его функционированию и обычно исчезает в процессе приготовления.

# ОБЩИЕ РЕКОМЕНДАЦИИ ПО ИСПОЛЬЗОВАНИЮ ДУХОВОГО ШКАФА

## ПЕРЕД ИСПОЛЬЗОВАНИЕМ ДУХОВОГО ШКАФА В ПЕРВЫЙ РАЗ:

Отсоедините изделие от электрической сети.

Удалите из духового шкафа всю внутреннюю упаковку и аксессуары.

Вымойте внутренние поверхности горячей водой или нейтральным моющим средством (см. пункт «ОБСЛУЖИВАНИЕ И ОЧИСТКА»). Тщательно протрите влажной тканью. Промойте все аксессуары духового шкафа таким же образом и тщательно их вытрите.

Перед использованием духового шкафа в первый раз дайте ему поработать пустым на максимальной мощности в течение 1 часа. Хорошо проветривайте помещение, возможно, открыв окно. Это позволит вывести продукты сгорания остатков технической смазки.

### **Внимание!**

- Не храните и не используйте бензин или другие горючие вещества в непосредственной близости от изделия.
- Никогда не используйте это устройство для обогрева помещения.
- Не затрудняйте выход отработанных газов и охлаждающего воздуха путем блокирования вентиляционных отверстий в помещении и воздуховодов на изделии. Это создает ненормальный режим функционирования с возможным увеличением концентрации двуоксида углерода до небезопасного уровня.
- Использование изделия для приготовления пищи может привести к нагреванию и повышению влажности в месте эксплуатации. Необходимо обеспечить хорошее проветривание кухни, держать открытыми естественные отверстия для вентиляции и установить прибор принудительной вентиляции (вытяжку).
- Непрерывное использование может потребовать дополнительного вентилирования. Это требование можно выполнить путем открытия окна или увеличения мощности вытяжки.
- Перед установкой убедитесь, что условия снабжения газом (его свойства и давление) совместимы с техническими требованиями изделия. Технические параметры изделия указаны на этикетке (или в таблице с техническими характеристиками).
- Если в помещении появляется запах газа, необходимо открыть окно и дождаться полной смены воздуха перед повторным включением горелки.
- Данное изделие не подключается к установке вывода продуктов сгорания. Установка должна быть собрана в соответствии с действующими правилами монтажа. Особое внимание необходимо уделять положению изделия по отношению к системе вентиляции.
- Во время эксплуатации не прикасайтесь к нагревающимся элементам внутри духового шкафа.
- Доступные части могут сильно нагреваться во время использования, поэтому желательно не подпускать к изделию детей.

**При случайном затухании газа во время приготовления пищи отключите газовую горелку ручкой управления (предохранительный клапан срабатывает в любом случае, прерывая поток газа). Затем откройте дверцу духового шкафа и включите духовой шкаф. Если в комнате чувствуется запах газа, то перед повторным включением горелки откройте окно и дождитесь исчезновения запаха.**

# ПАНЕЛЬ УПРАВЛЕНИЯ ДУХОВЫХ ШКАФОВ СЕРИИ OGBV65

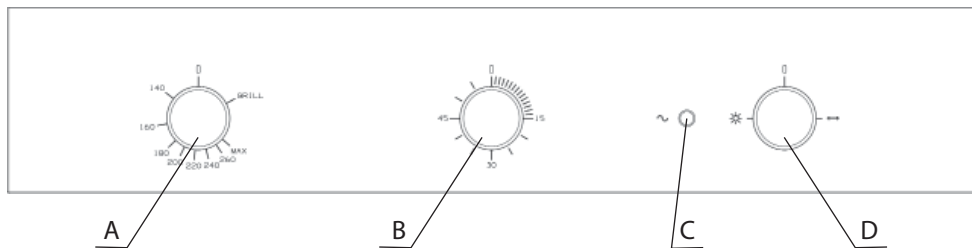

A – Включение духового шкафа / Регулятор температуры / Включение режима «Гриль»

B – Механический таймер

C – Индикатор работы духового шкафа

D – Переключатель режимов

## ВКЛЮЧЕНИЕ ДУХОВОГО ШКАФА / РЕГУЛЯТОР ТЕМПЕРАТУРЫ / ВКЛЮЧЕНИЕ РЕЖИМА «ГРИЛЬ»

Ручка регулятора температуры позволяет включить основную газовую горелку духового шкафа и установить необходимую температуру для приготовления пищи. Для получения подробной информации о включении и работе газовой горелки обратитесь к разделу «ГОРЕЛКА ДУХОВОГО ШКАФА».

Данный духовой шкаф оборудован газовым грилем. Для получения подробной информации об использовании гриля обратитесь к разделу «ИСПОЛЬЗОВАНИЕ ГРИЛЯ».

## МЕХАНИЧЕСКИЙ ТАЙМЕР

Механический таймер используется для подачи предупреждающего звукового сигнала по окончании приготовления пищи. Чтобы выбрать желаемое время, поверните регулятор на соответствующее время в минутах. По истечении заданного времени таймер подаст звуковой сигнал.



### Внимание!

**После подачи сигнала приготовление пищи не прерывается, духовой шкаф продолжает работу в установленном режиме.**

## ИНДИКАТОР ПИТАНИЯ

Данный индикатор светится красным, и если он горит, это указывает на то, что духовой шкаф исправен и включен.

## ПЕРЕКЛЮЧАТЕЛЬ РЕЖИМОВ

Позволяет активировать подсветку духового шкафа и включить привод вертела. Подробная информация об использовании вертела приводится в разделе «ИСПОЛЬЗОВАНИЕ ВЕРТЕЛА».

# ПАНЕЛЬ УПРАВЛЕНИЯ ДУХОВЫХ ШКАФОВ СЕРИИ OGMВ65

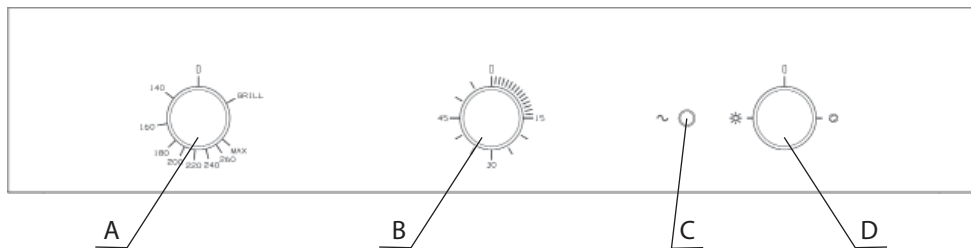

A – Включение духового шкафа / Регулятор температуры / Включение режима «Гриль»

B – Механический таймер

C – Индикатор работы духового шкафа

D – Переключатель режимов

## ВКЛЮЧЕНИЕ ДУХОВОГО ШКАФА / РЕГУЛЯТОР ТЕМПЕРАТУРЫ / ВКЛЮЧЕНИЕ РЕЖИМА «ГРИЛЬ»

Ручка регулятора температуры позволяет включить основную газовую горелку духового шкафа и установить необходимую температуру для приготовления пищи. Для получения подробной информации о включении и работе газовой горелки обратитесь к разделу «ГОРЕЛКА ДУХОВОГО ШКАФА».

Данный духовой шкаф оборудован газовым грилем. Для получения подробной информации об использовании гриля обратитесь к разделу «ИСПОЛЬЗОВАНИЕ ГРИЛЯ».

## МЕХАНИЧЕСКИЙ ТАЙМЕР

Механический таймер используется для подачи предупреждающего звукового сигнала по окончании приготовления пищи. Чтобы выбрать желаемое время, поверните регулятор на соответствующее время в минутах. По истечении заданного времени таймер подаст звуковой сигнал.



### Внимание!

**После подачи сигнала приготовление пищи не прерывается, духовой шкаф продолжает работу в установленном режиме.**

## ИНДИКАТОР ПИТАНИЯ

Данный индикатор светится красным, и если он горит, это указывает на то, что духовой шкаф исправен и включен.

## ПЕРЕКЛЮЧАТЕЛЬ РЕЖИМОВ

Позволяет активировать подсветку духового шкафа и включить вентилятор. Вентилятор не может быть включен одновременно с газовым грилем.



# ПАНЕЛЬ УПРАВЛЕНИЯ ДУХОВЫХ ШКАФОВ СЕРИИ ОМВВ63

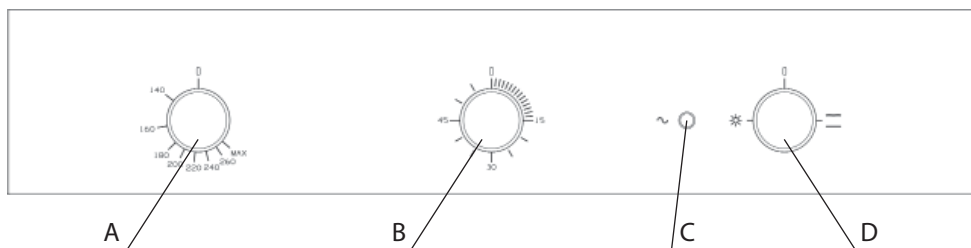

A – Включение духового шкафа / Регулятор температуры

B – Механический таймер

C – Индикатор работы духового шкафа

D – Переключатель режимов

## ВКЛЮЧЕНИЕ ДУХОВОГО ШКАФА / РЕГУЛЯТОР ТЕМПЕРАТУРЫ

Ручка регулятора температуры позволяет включить основную газовую горелку духового шкафа и установить необходимую температуру для приготовления пищи. Для получения подробной информации о включении и работе газовой горелки обратитесь к разделу «ГОРЕЛКА ДУХОВОГО ШКАФА».

## МЕХАНИЧЕСКИЙ ТАЙМЕР

Механический таймер используется для подачи предупреждающего звукового сигнала по окончании приготовления пищи. Чтобы выбрать желаемое время, поверните регулятор на соответствующее время в минутах. По истечении заданного времени таймер подаст звуковой сигнал.

**Внимание!**  
После подачи сигнала приготовление пищи не прерывается, духовой шкаф продолжает работу в установленном режиме.

## ИНДИКАТОР ПИТАНИЯ

Данный индикатор светится красным, и если он горит, это указывает на то, что духовой шкаф исправен и включен.

## ПЕРЕКЛЮЧАТЕЛЬ РЕЖИМОВ

Позволяет активировать подсветку духового шкафа и включить гриль.

Данный духовой шкаф оборудован электрическим грилем. Для получения подробной информации об использовании гриля обратитесь к разделу «ИСПОЛЬЗОВАНИЕ ГРИЛЯ».

# ПАНЕЛЬ УПРАВЛЕНИЯ ДУХОВЫХ ШКАФОВ СЕРИИ OMRB66

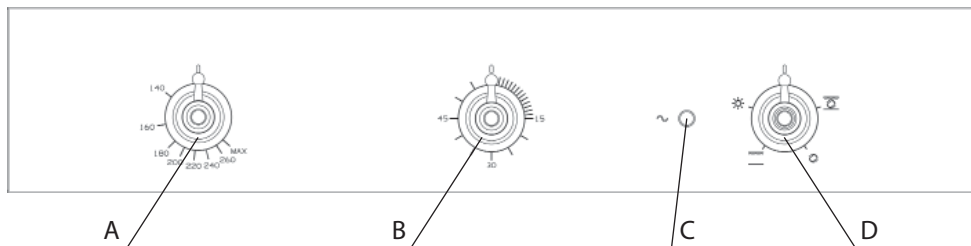

A – Включение духового шкафа / Регулятор температуры

B – Механический таймер

C – Индикатор работы духового шкафа

D – Переключатель режимов

## ВКЛЮЧЕНИЕ ДУХОВОГО ШКАФА / РЕГУЛЯТОР ТЕМПЕРАТУРЫ

Ручка регулятора температуры позволяет включить основную газовую горелку духового шкафа и установить необходимую температуру для приготовления пищи. Для получения подробной информации о включении и работе газовой горелки обратитесь к разделу «ГОРЕЛКА ДУХОВОГО ШКАФА».

## МЕХАНИЧЕСКИЙ ТАЙМЕР

Механический таймер используется для подачи предупреждающего звукового сигнала по окончании приготовления пищи. Чтобы выбрать желаемое время, поверните регулятор на соответствующее время в минутах. По истечении заданного времени таймер подаст звуковой сигнал.

**Внимание!**  
После подачи сигнала приготовление пищи не прерывается, духовой шкаф продолжает работу в установленном режиме.

## ИНДИКАТОР ПИТАНИЯ

Данный индикатор светится красным, и если он горит, это указывает на то, что духовой шкаф исправен и включен.

## ПЕРЕКЛЮЧАТЕЛЬ РЕЖИМОВ

Позволяет активировать подсветку духового шкафа и выбрать необходимую программу приготовления. Рекомендации по выбору программы приготовления Вы можете найти в разделе «ПРОГРАММЫ ПРИГОТОВЛЕНИЯ». Данный духовой шкаф оборудован электрическим грилем. Для получения подробной информации об использовании гриля обратитесь к разделу «ИСПОЛЬЗОВАНИЕ ГРИЛЯ».

# ПАНЕЛЬ УПРАВЛЕНИЯ ДУХОВЫХ ШКАФОВ СЕРИИ OGRB65

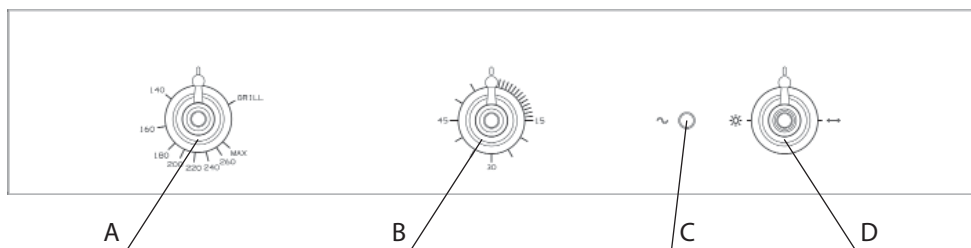

A – Включение духового шкафа / Регулятор температуры / Включение режима «Гриль»

B – Механический таймер

C – Индикатор работы духового шкафа

D – Переключатель режимов

## ВКЛЮЧЕНИЕ ДУХОВОГО ШКАФА / РЕГУЛЯТОР ТЕМПЕРАТУРЫ / ВКЛЮЧЕНИЕ РЕЖИМА «ГРИЛЬ»

Ручка регулятора температуры позволяет включить основную газовую горелку духового шкафа и установить необходимую температуру для приготовления пищи. Для получения подробной информации о включении и работе газовой горелки обратитесь к разделу «ГОРЕЛКА ДУХОВОГО ШКАФА».

Данный духовой шкаф оборудован газовым грилем. Для получения подробной информации об использовании гриля обратитесь к разделу «ИСПОЛЬЗОВАНИЕ ГРИЛЯ».

## МЕХАНИЧЕСКИЙ ТАЙМЕР

Механический таймер используется для подачи предупреждающего звукового сигнала по окончании приготовления пищи. Чтобы выбрать желаемое время, поверните регулятор на соответствующее время в минутах. По истечении заданного времени таймер подаст звуковой сигнал.

**Внимание!**  
После подачи сигнала приготовление пищи не прерывается, духовой шкаф продолжает работу в установленном режиме.

## ИНДИКАТОР ПИТАНИЯ

Данный индикатор светится красным, и если он горит, это указывает на то, что духовой шкаф исправен и включен.

## ПЕРЕКЛЮЧАТЕЛЬ РЕЖИМОВ

Позволяет активировать подсветку духового шкафа и включить привод вертела. Подробная информация об использовании вертела приводится в разделе «ИСПОЛЬЗОВАНИЕ ВЕРТЕЛА».

# ПАНЕЛЬ УПРАВЛЕНИЯ ДУХОВЫХ ШКАФОВ СЕРИИ ОММВ66

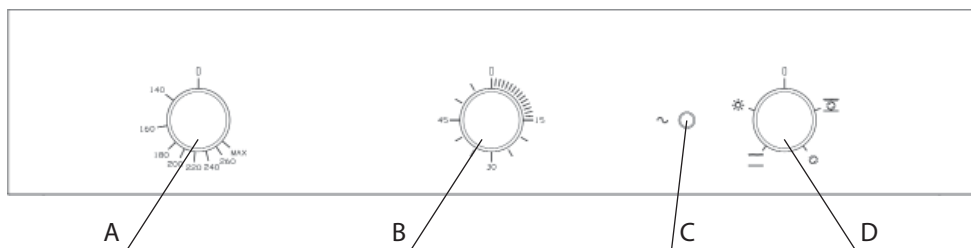

A – Включение духового шкафа / Регулятор температуры

B – Механический таймер

C – Индикатор работы духового шкафа

D – Переключатель режимов

## ВКЛЮЧЕНИЕ ДУХОВОГО ШКАФА / РЕГУЛЯТОР ТЕМПЕРАТУРЫ

Ручка регулятора температуры позволяет включить основную газовую горелку духового шкафа и установить необходимую температуру для приготовления пищи. Для получения подробной информации о включении и работе газовой горелки обратитесь к разделу «ГОРЕЛКА ДУХОВОГО ШКАФА».

## МЕХАНИЧЕСКИЙ ТИМЕР

Механический таймер используется для подачи предупреждающего звукового сигнала по окончании приготовления пищи. Чтобы выбрать желаемое время, поверните регулятор на соответствующее время в минутах. По истечении заданного времени таймер подаст звуковой сигнал.

**!** **Внимание!**  
После подачи сигнала приготовления пищи не прерывается, духовой шкаф продолжает работу в установленном режиме.

## ИНДИКАТОР ПИТАНИЯ

Данный индикатор светится красным, и если он горит, это указывает на то, что духовой шкаф исправен и включен.

## ПЕРЕКЛЮЧАТЕЛЬ РЕЖИМОВ

Позволяет активировать подсветку духового шкафа и выбрать необходимую программу приготовления. Рекомендации по выбору программы приготовления Вы можете найти в разделе «ПРОГРАММЫ ПРИГОТОВЛЕНИЯ».

Данный духовой шкаф оборудован электрическим грилем. Для получения подробной информации об использовании гриля обратитесь к разделу «ИСПОЛЬЗОВАНИЕ ГРИЛЯ».

# ПАНЕЛЬ УПРАВЛЕНИЯ ДУХОВЫХ ШКАФОВ СЕРИИ ОМНЕ66

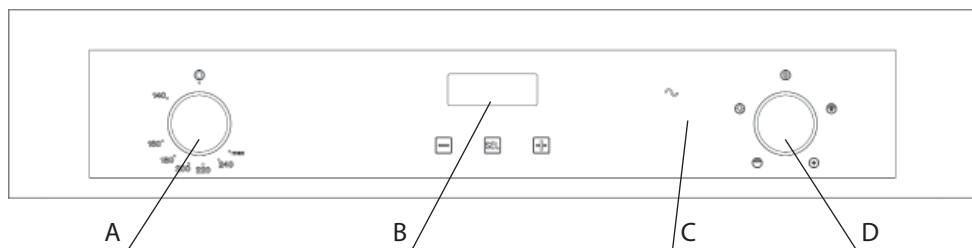

A – Включение духового шкафа / Регулятор температуры

B – Электронный дисплей с сенсорным управлением

C – Индикатор работы духового шкафа

D – Переключатель режимов

## ВКЛЮЧЕНИЕ ДУХОВОГО ШКАФА /РЕГУЛЯТОР ТЕМПЕРАТУРЫ

Ручка регулятора температуры позволяет включить основную газовую горелку духового шкафа и установить необходимую температуру для приготовления пищи. Для получения подробной информации о включении и работе газовой горелки обратитесь к разделу «ГОРЕЛКА ДУХОВОГО ШКАФА».

## ЭЛЕКТРОННЫЙ ДИСПЛЕЙ С СЕНСОРНЫМ УПРАВЛЕНИЕМ

Электронные часы, как и обычные, отображают текущее время, а также активируют функцию ТАЙМЕРА для контроля времени приготовления, сообщая вам, когда установленное время истекло.

**!** **Внимание!**  
Таймер не прерывает процесс приготовления пищи.

Чтобы использовать электронные часы, следуйте приведенным ниже инструкциям.

После подключения духового шкафа к электросети или в случае перебоя в подаче электроэнергии изображение на дисплее начнет мигать.

## ИНДИКАТОР ПИТАНИЯ

Данный индикатор светится красным, и если он горит, это указывает на то, что духовой шкаф исправен и включен.

## ПЕРЕКЛЮЧАТЕЛЬ РЕЖИМОВ

Позволяет активировать подсветку духового шкафа и выбрать необходимую программу приготовления. Рекомендации по выбору программы приготовления Вы можете найти в разделе «ПРОГРАММЫ ПРИГОТОВЛЕНИЯ».

Данный духовой шкаф оборудован электрическим грилем. Для получения подробной информации об использовании гриля обратитесь к разделу «ИСПОЛЬЗОВАНИЕ ГРИЛЯ».

## ИСПОЛЬЗОВАНИЕ ЭЛЕКТРОННОГО ДИСПЛЕЯ С СЕНСОРНЫМ УПРАВЛЕНИЕМ

Данный духовой шкаф оснащен электронным дисплеем с сенсорным управлением. Необходимые функции активируются посредством прикосновения к изображению нужной функции.

# ПАНЕЛЬ УПРАВЛЕНИЯ ДУХОВЫХ ШКАФОВ СЕРИИ ОМНЕ66

## НАСТРОЙКА И РЕГУЛИРОВКА ВРЕМЕНИ

После подключения духового шкафа к электросети на его дисплее появится символ AUTO и будут мигать цифры 00:00. Они будут оставаться неизменными, пока вы не установите время.

Для того чтобы установить текущее время, одновременно нажмите и удерживайте кнопки - и + в течение 3 секунд, в результате чего двоеточие и цифры после него начнут мигать.

Используйте поочередно кнопки - и + для установки времени.

Если вы удерживаете кнопки в нажатом состоянии дольше 1 секунды, то на дисплее будут быстро прокручиваться цифры.

Через несколько секунд после последнего нажатия на любую из кнопок система автоматически фиксирует заданное время. Время может быть установлено от 0 до 24 часов в формате час:мин (часы:минуты).

## КНОПКИ БЕЗОПАСНОЙ БЛОКИРОВКИ

Во избежание случайного программирования, примерно через 7 секунд с момента последнего нажатия на любую из кнопок система в целях безопасности автоматически блокирует кнопки.



Для того чтобы активировать использование команд, одновременно нажмите и удерживайте кнопки - и + не менее 2 секунд. После этого можно выбрать режим, который вы хотите активировать, используя кнопку **SEL**.

## УСТАНОВКА ЗВУКОВОГО СИГНАЛА

Вы можете установить необходимый уровень звукового сигнала (доступно три уровня).

Разблокируйте кнопки, как описано выше. С помощью кнопки **SEL** выберите опцию **ton** и, нажимая на кнопку -, установите необходимый уровень сигнала. Нажмите **SEL** еще раз или подождите 7 секунд, пока настройки не сохранятся автоматически.

## НАСТРОЙКА ТАЙМЕРА

Разблокируйте кнопки, как описано выше. Нажмите на центральную кнопку **SEL** для выбора функции ТАЙМЕРА (появятся цифры 00:00 вместе с мигающим символом ). Используя кнопки - и +, установите желаемую продолжительность приготовления еды. Подтвердите выбор с помощью кнопки **SEL** или подождите 7 секунд, пока настройки не сохранятся автоматически. Символ  перестанет мигать и система начнет обратный отсчет времени. По истечении установленного времени таймер издаст звуковой сигнал-оповещение. Чтобы прервать звуковой сигнал, нажмите любую кнопку программатора.

# ПРОГРАММЫ ПРИГОТОВЛЕНИЯ



## ОСВЕЩЕНИЕ ДУХОВОГО ШКАФА

Освещение можно включать в любое время независимо от выбранного режима работы.



## ВЕРТЕЛ

На вертеле можно приготовить мясо или птицу. Может использоваться с грилем. Детальная информация по использованию вертела приведена в разделе «ИСПОЛЬЗОВАНИЕ ВЕРТЕЛА»



## ВЕНТИЛЯТОР ДУХОВОГО ШКАФА (ПРИНУДИТЕЛЬНАЯ КОНВЕКЦИЯ)

Вентилятор может быть использован без включения какого-либо нагревательного элемента. Этот режим идеален для размораживания или сушения продуктов посредством движения воздуха, циркулирующего при температуре окружающей среды.

Вентилятор также можно использовать одновременно с основной газовой горелкой. Активация данного режима позволяет достичь более равномерного пропекания блюд, исключить подгорание а также готовить одновременно несколько блюд на разных уровнях без смешивания запахов.



### Внимание!

**Вентилятор духового шкафа не работает при включенном газовом гриле.**



## ЭЛЕКТРИЧЕСКИЙ ГРИЛЬ



При выборе функции гриля включается только электрический нагревательный элемент в верхней части духового шкафа. Одновременное использование с газовой горелкой невозможно, защитное устройство предотвращает ее функционирование. Гриль интенсивно излучает тепло, что позволяет использовать духовой шкаф как гриль или для жарки. Для этого типа приготовления дверца должна быть открыта. Детальная информация по использованию гриля приведена в разделе «ИСПОЛЬЗОВАНИЕ ГРИЛЯ».



## ВЕНТИЛИРУЕМЫЙ ЭЛЕКТРИЧЕСКИЙ ГРИЛЬ

Этот режим позволяет готовить блюда на гриле более мягким способом благодаря использованию принудительной конвекции. Принудительное обращение воздуха в духовом шкафу увеличивает проникновение тепла в еду и предотвращает подгорание блюда на поверхности. Для этого типа приготовления дверца духового шкафа должна оставаться открытой.



### Внимание!

**Наличие указанных программ приготовления зависит от модели духового шкафа. Уточнить наличие функций в Вашей модели Вы можете в ТАБЛИЦЕ ХАРАКТЕРИСТИК.**

# ИСПОЛЬЗОВАНИЕ ВЕРТЕЛА

Вертел оборудован электрическим приводом и крепится к задней стенке духового шкафа по центру.

Для приготовления на вертеле поместите продукт на вертел.

Зафиксируйте продукт вилочными крючками разъемной штанги.

Подвесьте разъемный держатель (R) к боковым направляющим или вставьте его в соответствующие разъемы (в зависимости от модели).

Установите вертел в паз на задней стенке и поместите передний конец на держатель.

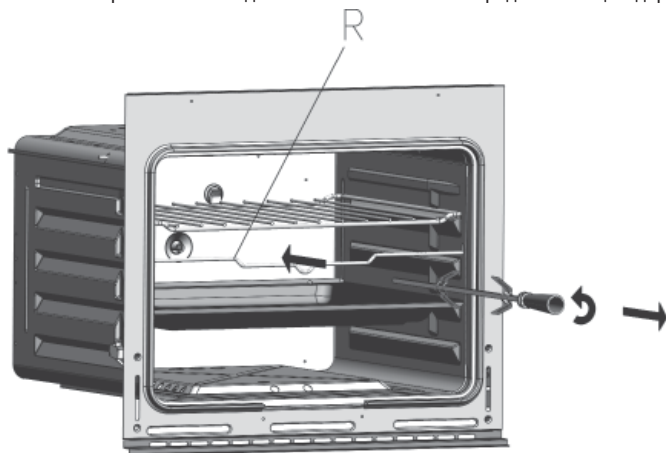

 **Совет.**  
Закладывать продукты в духовой шкаф рекомендуется после его предварительного прогрева.

 **Совет.**  
Используйте специальную съемную рукоятку.

 **Внимание!**  
Не оставляйте разъемную рукоятку внутри духового шкафа во время работы.

 **Внимание!**  
Данная функция доступна не во всех духовых шкафах.



# РЕКОМЕНДАЦИИ ПО ПРИГОТОВЛЕНИЮ ОТДЕЛЬНЫХ БЛЮД

УСЛОВНОЕ ОБОЗНАЧЕНИЕ	ПРИГОТАВЛИВАЕМОЕ БЛЮДО	РЕКОМЕНДУЕМАЯ ПРОГРАММА ПРИГОТОВЛЕНИЯ	РЕКОМЕНДУЕМЫЙ ТЕМПЕРАТУРНЫЙ РЕЖИМ	РЕКОМЕНДУЕМЫЙ УРОВЕНЬ РАЗМЕ- ЩЕНИЯ БЛЮДА В ДУХОВОМ ШКАФУ (СВЕРХУ)
	Каши, овощные блюда		150–200°C	1-2
	Птица		180–200°C	1-2
	Мясные блюда		150–220°C	1-2
	Рыба		150–180°C	1-2
	Хлеб		150–250°C	1-2
	Торты, пирожные		150–180°C	1-2
	Стейки, блюда на гриле		275°C	4–5

★ Уровень приготовления 3 является универсальным и может быть использован для большинства режимов с учетом Вашего опыта.

! **Внимание!**  
Приведенные рекомендации являются ориентировочными, условия приготовления могут варьироваться с учетом Вашего собственного опыта.

! **Внимание!**  
Вышеприведенные рекомендации универсальны для всех моделей. Некоторые программы приготовления могут быть недоступны в Вашей модели.

★ **Совет.**  
На внутреннее стекло дверцы Вашего духового шкафа нанесены данные рекомендации с учетом особенностей Вашего духового шкафа. Вам не нужно каждый раз прибегать к помощи инструкции, Вы можете использовать информацию на духовом шкафу.

# ИСПОЛЬЗОВАНИЕ ГРИЛЯ

Перед использованием режима «Гриль» духовой шкаф необходимо прогреть в течение 10 минут.

Поставьте блюдо в духовой шкаф в самом близком положении к грилю, в зависимости от приготавливаемого блюда.

**!** **Внимание!**  
**Всегда используйте гриль только с открытой дверью и не более 15 минут.**

С помощью гриля можно приготовить рыбу, овощи, маленькие шашлычки и различные виды мяса, за исключением постного. Мелко нарезанное мясо и рыба готовятся очень быстро, смазывайте их жиром с маслом, используя подходящую щетку. Гриль должен быть помещен как можно ближе к верхнему нагревательному элементу, пропорционально толщине блюда, чтобы избежать подгорания на поверхности и недостаточного пропекания изнутри. Мясо следует солить после приготовления, иначе оно будет не таким сочным. Никогда не прокалывайте еду во время приготовления, даже для того чтобы ее перевернуть, иначе сок будет вытекать и блюдо получится сухим.

Для приготовления мясо должно быть размещено в подходящих контейнерах или приготовлено непосредственно на решетке-гриль. В последнем случае налейте немного воды в противень, а затем вставьте его в направляющие под грилем. Это позволит избежать возгорания жира в поддоне и неприятных запахов.

**!** **Внимание!**  
**Во время использования гриля элементы духового шкафа могут перегреться. Поэтому желатель-  
но держать детей на безопасном расстоянии.**

**!** **Внимание!**  
**Никогда не используйте духовой шкаф, чтобы нагревать помещение или комнату, в которой Вы  
находитесь.**

## ЭЛЕКТРИЧЕСКИЙ ГРИЛЬ

При использовании гриля невозможно использовать основную газовую горелку (защитное устройство предотвращает включение электрического питания, если ручка термостата не находится в положении 0)

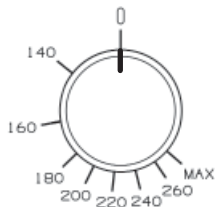

## ГОРЕЛКА ГАЗОВОГО ГРИЛЯ

Полностью откройте дверцу духового шкафа, поскольку устройство безопасности предотвращает включение горелок с закрытой дверцей, поверните ручку термостата до упора по часовой стрелке (в положение GRILL ) и нажмите его до упора для активации функции поджига.

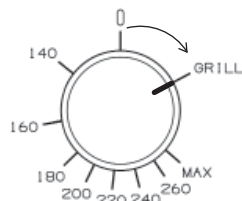

# ИСПОЛЬЗОВАНИЕ ГРИЛЯ

После включения горелки гриля держите ручку нажатой в течение 3–5 сек.; это позволит термопаре нагреться и удерживать предохранительный клапан открытым. Отпустите ручку.

При первом использовании, возможно, придется несколько раз включать горелки из-за наличия воздуха внутри газовых каналов. Это нормально.

 Мясо можно поместить в подходящие емкости или готовить непосредственно на решетке-гриле. В последнем случае всегда наливайте немного воды на противень, затем вставляйте его в направляющие под решеткой-грилем. В этом случае удастся избежать протекания жира на противень и появления неприятных запахов из-за его подгорания.

 Совет.  
Для получения лучших результатов мы рекомендуем предварительно нагреть духовой шкаф

 **Внимание! При использовании гриля доступные части могут перегреваться. Поэтому целесообразно не подпускать к изделию детей.**

# ГОРЕЛКА ДУХОВОГО ШКАФА

**!** **Внимание!**  
Благодаря наличию предохранительного выключателя включение горелки происходит только с полностью открытой дверцей.

## ПОДЖИГАНИЕ ГОРЕЛКИ

Полностью откройте дверцу духового шкафа, слегка нажмите на ручку термостата и поверните его против часовой стрелки в положение 260°C.

Нажмите ручку до отказа, чтобы включить автоматический поджиг горелки. Убедитесь, что на горелках есть пламя и оно исходит из отверстия «F». При первом использовании, возможно, потребуются несколько раз включать горелки из-за наличия воздуха внутри газовых каналов. Это нормально.

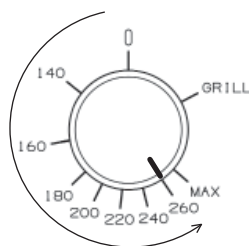
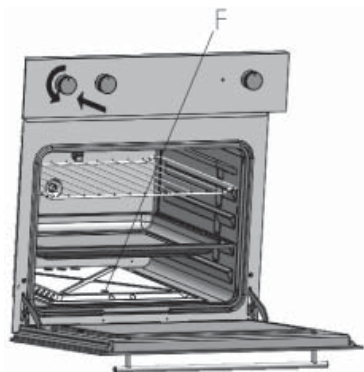

После включения горелки гриля держите ручку нажатой в течение 3–5 сек.; это позволит термопаре нагреться и удерживать предохранительный клапан открытым. Таким образом горелка включится. Установите ручку термостата на нужную температуру.

Для упрощения определения положения минимума у термостата есть фиксатор в этом положении.

Для отключения горелки из положения минимума просто нажмите ручку и поверните ее в положение 0.

При использовании горелки духового шкафа горелка гриля не включается.

Горелка оборудована предохранительным клапаном, блокирующим подачу газа в случае, если пламя случайно погаснет.

При длительном и интенсивном использовании изделия может потребоваться дополнительная вентиляция, что можно обеспечить посредством открытия окна или использования принудительной вентиляции (электрического вентилятора).

**!** **Внимание!**  
Духовой шкаф не следует использовать для отопления дома или помещения, в которых он установлена.

## ТАНГЕНЦИАЛЬНЫЙ ВЕНТИЛЯТОР

Во всех моделях установлен тангенциальный вентилятор, который используется для охлаждения панели управления и ручки дверцы. Этот вентилятор начинает работать через несколько минут после начала приготовления, когда духовой шкаф достигает определенной температуры (время зависит от модели), и предотвращает перегрев корпуса шкафа. Горячий воздух, идущий из-под панели управления, будет продолжать выходить также после выключения духового шкафа, пока температура не снизится.

# ОБСЛУЖИВАНИЕ И ОЧИСТКА

## ОБЩИЕ РЕКОМЕНДАЦИИ



### Внимание!

**Отсоедините разъем питания перед выполнением обслуживания любого типа.**

Не чистите устройство паровыми очистителями.

Не используйте грубые, абразивные или острые металлические скребки для очистки дверцы духового шкафа, так как они могут поцарапать либо повредить поверхность или стекло.

Не используйте продукты с кислотой (например, средства от накипи), так как они могут повредить эмалированные детали.

Выключите горелки и нагревательные элементы, дождитесь остывания внутренних частей духового шкафа перед тем, как прикасаться к ним, или перед их очисткой.

Будьте предельно осторожны с нагревательными элементами гриля, они могут быть очень горячими.

Чистите духовой шкаф осторожно, чтобы избежать ожогов от пара при протирании горячих элементов мокрой тряпкой или губкой.

Кроме того, некоторые моющие средства выделяют вредные испарения при контакте с горячими поверхностями.

## ПЕРИОДИЧЕСКОЕ ТЕХНИЧЕСКОЕ ОБСЛУЖИВАНИЕ

Регулярно проверяйте состояние резинового уплотнителя, расположенного по периметру дверцы духового шкафа. Он обеспечивает правильное функционирование духового шкафа. Если замечено повреждение прокладки, свяжитесь с отделом сервисного обслуживания.

Газовый термостат требует периодической смазки. Эта процедура должна выполняться только квалифицированным персоналом.

## ОЧИСТКА ПОВЕРХНОСТЕЙ

Части из эмалированной или нержавеющей стали нужно обрабатывать с осторожностью. Для очистки используйте воду или специальные средства, удаляя избыточную влагу с помощью мягкой ткани.

Не используйте абразивные средства.

Если образовались сложные отложения на эмалированных деталях, используйте пластиковую губку или аналогичные предметы, смоченные в горячей воде и уксусе.

Если остатки пищи, масла, сахара, пятен жира и т. д. не удалены сразу после отключения духового шкафа, их будет труднее вывести. Рекомендуется чистить внутренние части духового шкафа, когда он еще теплый, – это облегчает очистку.

Из-за растущего числа новых продуктов на рынке невозможно установить перечень подходящих средств для очистки изделия. Тщательно ознакомьтесь с инструкциями производителя, чтобы проверить возможность использования моющего средства.

## НАРУШЕНИЕ ФУНКЦИОНИРОВАНИЯ



### Внимание!

**При неполадках в работе духового шкафа немедленно обратитесь на горячую линию компании.**

Наличие каких-либо признаков из перечисленных ниже рассматривается как случаи неправильного функционирования и, следовательно, требует вмешательства специалиста:

- Пламя имеет желтую верхушку.
- Есть трудности при зажигании горелки.
- Горелки не выключаются.
- Горелки выключаются беспричинно.
- Есть трудности в повороте крана-термостата.



### Совет.

Регулярно проверяйте правильность функционирования кранов-термостатов и переключателей.

# СНЯТИЕ И УСТАНОВКА ДВЕРЦЫ ДУХОВОГО ШКАФА

- !** **Внимание!** Установку дверцы необходимо выполнять правильно и крайне осторожно. В противном случае неправильная работа дверцы может привести к ее отсоединению от духового шкафа и падению на пол.

## СНЯТИЕ ДВЕРЦЫ

Для снятия дверцы Вам понадобятся специальные штифты (не входят в комплект поставки, могут быть использованы аналогичные).

Для снятия дверцы выполните следующие действия:

- 1) немного опустите дверцу вниз и установите в обе петли фиксирующие штифты (не входят в комплект поставки, могут быть использованы аналогичные).
- 2) возьмите дверцу обеими руками справа и слева и аккуратно снимите дверцу.

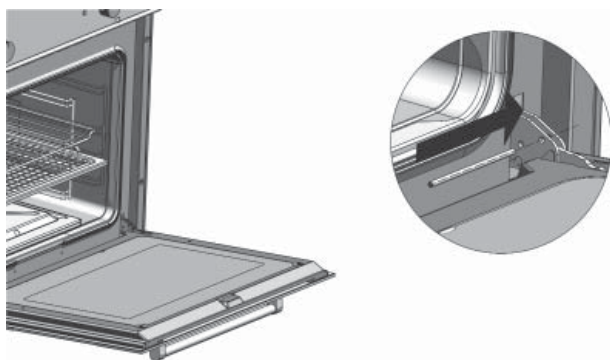

- !** **Внимание!** Дверца духового шкафа оборудована петлями, заблокированными в положении «открыто» при помощи вставленных в них штифтов. Ни в коем случае не извлекайте эти штифты, если дверца снята с духового шкафа.

- !** **Внимание!** При отсутствии дверцы изъятие штифтов приведет к немедленному срабатыванию пружин и резкому защелкиванию петли. При этом детали петли могут нанести Вам повреждение. Надевайте защитные перчатки и держите руки подальше от зоны петель дверцы.

## УСТАНОВКА ДВЕРЦЫ

Для установки дверцы выполните следующие действия:

- 1) определите местонахождение двух треугольных отверстий в передней нижней части духового шкафа;
- 2) возьмите дверцу обеими руками справа и слева, чтобы внешняя сторона дверцы (с ручкой) была повернута к полу;
- 3) вставьте петли в треугольные отверстия;
- 4) прежде чем отпустить дверцу, убедитесь в том, что она надежно зафиксирована, чтобы предотвратить ее падение!
- 5) для удобства извлечения штифтов немного опустите дверцу вниз, придерживайте ее одной рукой за ручку, а другой вытаскивайте оба штифта из петель. Используйте при этом плоскогубцы (в комплект поставки не входят).

# СНЯТИЕ И УСТАНОВКА ДВЕРЦЫ ДУХОВОГО ШКАФА



Совет.

Штифты извлекайте лишь в том случае, если петли надежно установлены в оба отверстия духового шкафа.

6) медленно закройте дверь и убедитесь в том, что она остается в правильном закрытом положении в углублении между боковыми кромками;

7) при транспортировке собранного духового шкафа используйте пенопластовую вставку, устанавливаемую между дверцей и поддоном или решеткой.



**Внимание!**

**Не пользуйтесь духовым шкафом, если дверца установлена неправильно, т. е. если она не полностью закрывается или установлена неровно по отношению к боковым кромкам. При необходимости обратитесь в авторизованный сервисный центр.**



**Внимание!**

**Если духовой шкаф не установлен, он может опрокинуться под весом открытой дверцы. Примите необходимые меры для предотвращения его опрокидывания.**

# СНЯТИЕ И УСТАНОВКА ВНУТРЕННЕГО СТЕКЛА ДВЕРЦЫ

## ДЛЯ МОДЕЛЕЙ OMVB63, OGVB65, OMMB66, OGMB65, OMRB66, OGRB65

Чтобы снять внутреннее стекло, вставьте две монеты диаметром около 25 мм и толщиной 2 мм между дверцей духового шкафа и стеклом, давите на них по направлению к внешнему краю духового шкафа до тех пор, пока зажимы не отщелкнутся от двери.

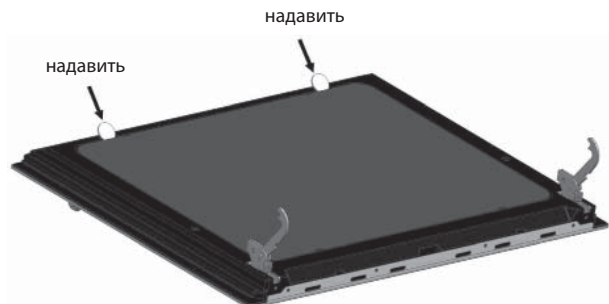

Для установки стекла на место расположите зажимы в соответствующих трафаретных выемках стекла, вставьте его во внутреннюю часть дверцы и давите на каждый зажим до тех пор, пока стекло не будет зафиксировано в дверце снова.

- ★ **Полезная информация.** Для снятия внутреннего стекла нет необходимости снимать дверцу с петель.

## ДЛЯ МОДЕЛЕЙ OMNE66

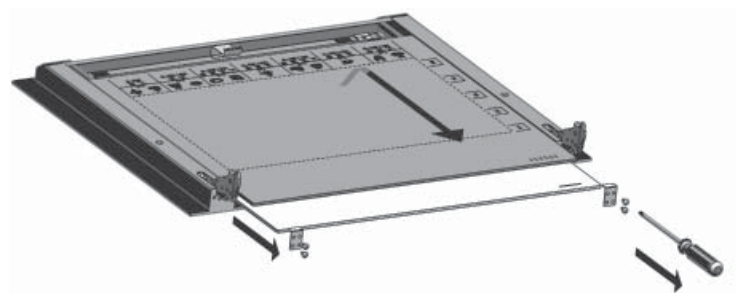

- ! **Внимание!** Для того чтобы снять внутреннее стекло в духовых шкафах данного типа, необходимо сначала снять дверцу духового шкафа (см. раздел «СНЯТИЕ И УСТАНОВКА ДВЕРЦЫ ДУХОВОГО ШКАФА»).

Чтобы снять внутреннее стекло, снимите дверцу (см. раздел «СНЯТИЕ И УСТАНОВКА ДВЕРЦЫ ДУХОВОГО ШКАФА»). С помощью отвертки открутите держатели стекла в нижнем торце дверцы. Выдвиньте стекло до полного извлечения.

Для установки стекла на место выполните описанные действия в обратном порядке.

- ➔ **Совет.** Поскольку процедура снятия и установки стекла требует определенных навыков, выполняйте ее только в случае крайней необходимости. Рекомендуем Вам обратиться к специалистам.



# СИСТЕМА КАТАЛИТИЧЕСКОЙ САМООЧИСТКИ ДУХОВЫХ ШКАФОВ

Все духовые шкафы Freggia оборудованы системой каталитической самоочистки, однако ее конструкция может отличаться для разных моделей.

Каталитическая очистка – современная высокоэффективная технология, которая поможет содержать Ваш духовой шкаф в чистоте. Загрязнения, попавшие на каталитические панели, при воздействии высокой температуры (200°C и выше) разлагаются и могут быть легко удалены с остывшей поверхности.

Каталитические панели не требуют дополнительного ухода на протяжении всего срока службы изделия.

Все духовые шкафы Freggia оснащены каталитической системой самоочистки задней панели, что облегчает уход за духовым шкафом в самых труднодоступных местах. Некоторые модели дополнительно имеют боковую систему каталитической самоочистки.

★ Компания Freggia предоставляет пожизненную гарантию на каталитическую систему самоочистки духовых шкафов\*.

★ Некоторые духовые шкафы допускают возможность последующего дооснащения духового шкафа боковыми каталитическими панелями.

Для снятия боковых панелей самоочистки духового шкафа снимите сначала боковые решетки. После этого снимите боковую каталитическую панель, как показано на рисунке.

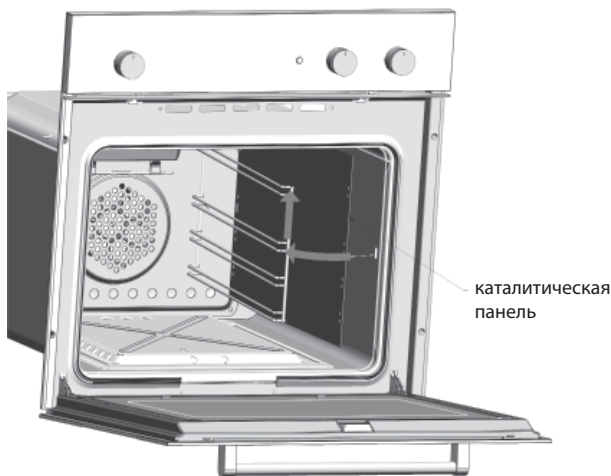

➔ Совет. По вопросам заказа каталитических панелей обращайтесь на сайт компании [www.freggia.com](http://www.freggia.com) или на информационную линию компании.

\*Под пожизненной гарантией понимается гарантия на протяжении всего срока службы изделия, устанавливаемого производителем.

# СНЯТИЕ БОКОВЫХ РЕШЕТОК

★ Полезная информация.  
Боковые решетки доступны лишь для некоторых моделей.

! **Внимание!**  
**Все операции с боковыми решетками можно производить только после полного остывания духового шкафа.**

Боковые решетки фиксируются в корпусе духового шкафа с помощью специальных крюков-держателей. Для того чтобы снять боковую решетку, приподнимите ее слегка вверх и отведите передний край решетки от стенки духового шкафа, чтобы вынуть крюк из отверстия.



После этого выньте заднее крепление боковой решетки из отверстия в стенке духового шкафа и извлеките решетку.

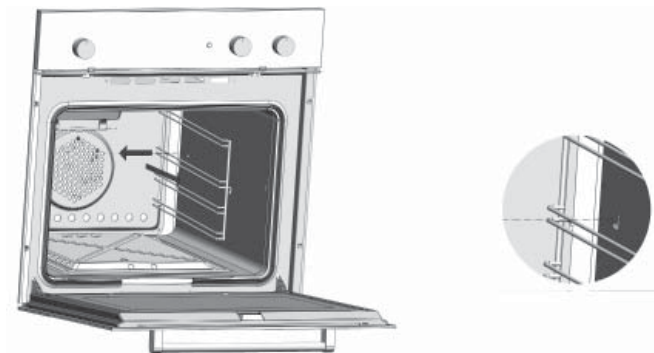

Аналогичным образом снимите вторую решетку.

Для установки боковых решеток на место сначала установите задние держатели решетки в дальние отверстия на стенке духового шкафа, а затем совместите передние крюки-держатели с передними отверстиями и опустите решетку немного вниз.

➡ Совет.  
боковые решетки духового шкафа можно мыть в посудомоечной машине.

# УСТАНОВКА ТЕЛЕСКОПИЧЕСКИХ НАПРАВЛЯЮЩИХ

**!** **Внимание!**  
Перед установкой телескопических направляющих снимите с них защитную пленку.

**★** Данная опция не предусмотрена в стандартной комплектации. Информацию о заказе аксессуаров Вы можете найти в разделе «ЗАПАСНЫЕ ЧАСТИ И ТЕХНИЧЕСКОЕ ОБСЛУЖИВАНИЕ»

Обе боковые направляющие следует зафиксировать внутри духового шкафа при помощи крючков-держателей, которые устанавливаются в соответствующие отверстия.

Комплект телескопических направляющих состоит из одной левой и одной правой направляющих (каждая из которых устанавливается на соответствующую сторону духового шкафа). Чтобы определить, какая из направляющих левая, а какая правая, расположите их таким образом, чтобы крючки были опущены вниз, а выдвижные направляющие выдвигались из духового шкафа по направлению к дверце.

Выполните следующие действия:

- 1) определите местонахождение двух профильных отверстий на внутренней поверхности правой стенки духового шкафа;
- 2) установите задние держатели правой направляющей в дальние отверстия на стенке духового шкафа, а затем совместите передние крючки-держатели с передними отверстиями и опустите направляющую немного вниз.

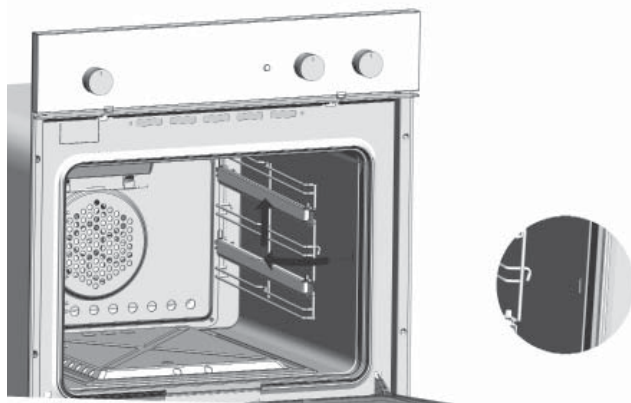

3) выполните все действия, описанные в пункте 2, для левой направляющей.

## УСТАНОВКА ВНУТРЕННЕЙ РЕШЕТКИ НА ТЕЛЕСКОПИЧЕСКИЕ НАПРАВЛЯЮЩИЕ

Выдвиньте из духового шкафа две выдвижные направляющие. Разместите на них горизонтально решетку и проследите, чтобы она была зафиксирована между двумя скользящими штифтами. Задвиньте решетку в духовой шкаф, чтобы проверить, все ли правильно работает.

## УСТАНОВКА ПОДДОНА НА ТЕЛЕСКОПИЧЕСКИЕ НАПРАВЛЯЮЩИЕ

Выдвиньте две параллельные направляющие из духового шкафа по направлению к себе практически по всей длине. Зафиксируйте заднюю часть поддона при помощи двух задних стопорных штифтов боковых направляющих. Осторожно задвиньте поддон в духовой шкаф по всей длине направляющих, слегка приподнимая его и поддерживая его переднюю часть. Убедитесь в том, что оба передних штыря направляющих продеты в соответствующие отверстия поддона.

# ЗАМЕНА ЛАМПЫ ПОДСВЕТКИ

Чтобы избежать удара электрическим током и/или нанесения ущерба людям, прочтите и выполняйте процедуру, описанную ниже:

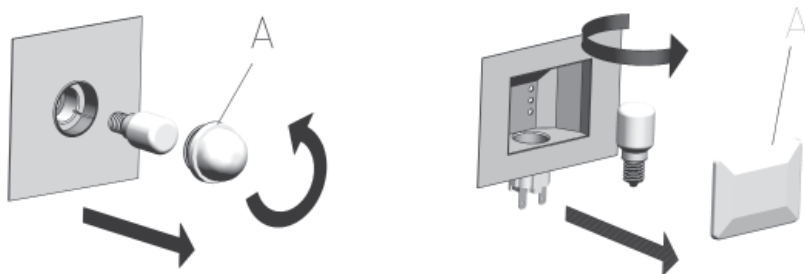

Перед заменой лампы подсветки убедитесь в том, что духовой шкаф отключен от электросети. Убедитесь в том, что духовой шкаф и лампа остыли, затем снимите крышку А.



Не прикасайтесь к горячей лампе влажной тканью, поскольку лампа может треснуть.

Замените лампу другой подходящей лампой на 25 Вт напряжением 220–230 В типа E14, пригодной для использования при высоких температурах.

В случае если защитная крышка повреждена или сломана, не используйте духовой шкаф до ее замены.

-  **Внимание!** для правильной установки и использования данного устройства ознакомьтесь с техническими данными на этикетке продукта.
-  Этикетка устройства расположена на краю с внутренней части духового шкафа. Вторая этикетка находится на обложке инструкции.

# ИНСТРУКЦИИ ПО УСТАНОВКЕ ДУХОВОГО ШКАФА В КУХОННУЮ МЕБЕЛЬ

## ОБЩИЕ РЕКОМЕНДАЦИИ

Установка и техническое обслуживание должны выполняться только квалифицированным персоналом. Перед использованием духового шкафа тщательно прочтите инструкции по технике безопасности в руководстве по эксплуатации. Неправильная установка, настройка, калибровка, техническое обслуживание, сопровождение и использование могут привести к серьезному повреждению предметов или к травмированию людей.

Это изделие должно устанавливаться согласно настоящему руководству в соответствии с действующими государственными стандартами и национальными нормативными актами.

Не поднимайте и не тяните духовой шкаф за ручку дверцы. Не ставьте на дверцу никакие предметы, когда она открыта.

Покупатель несет ответственность за правильную установку изделия. При несоблюдении правил установки и эксплуатации изделия гарантия производителя аннулируется.

## ВЕНТИЛЯЦИЯ ПОМЕЩЕНИЙ

Это бытовое изделие должно устанавливаться и работать только в постоянно и хорошо проветриваемых помещениях и иметь более мощную вентиляцию, чем требуется действующими государственными стандартами. Такая вентиляция должна гарантировать правильный вывод продуктов сгорания, циркуляцию воздуха и поддерживать рабочую температуру в безопасных пределах.

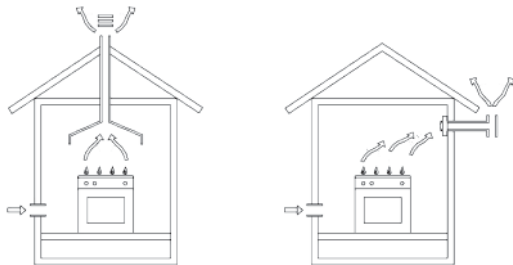

Поток воздуха в комнате должен проходить непосредственно через отверстия во внешних стенах. Эти отверстия должны иметь площадь сечения канала по крайней мере 100 см<sup>2</sup>, чтобы они не могли быть случайно засорены.

Выход продуктов сгорания должен проводиться через кухонные вытяжки, подключенные к дымоходам, или непосредственно наружу.

В случае если не представляется возможным установить кухонную вытяжку во внешней стене или в окно комнаты устанавливается электрический вентилятор, если вентиляционные отверстия в комнате предусмотрены действующими стандартами и их параметры соответствуют производительности электрического вентилятора. При использовании изделия должна функционировать система удаления дыма.

## ТРЕБОВАНИЯ К КУХОННОЙ МЕБЕЛИ

Кухонная мебель, в которую будет установлен духовой шкаф, должна соответствовать следующим требованиям:

- кухонная мебель должна выдерживать температуру 120°C без деформации и/или появления дефектов на поверхности;
- ниша для установки духового шкафа должна предусматривать свободный подвод соединений духового шкафа;
- материалы, используемые для производства кухонной мебели, должны соответствовать национальным стандартам безопасности и иметь защиту от возгорания.

# ИНСТРУКЦИИ ПО УСТАНОВКЕ ДУХОВОГО ШКАФА В КУХОННУЮ МЕБЕЛЬ

## УСТАНОВКА ДУХОВОГО ШКАФА В КУХОННУЮ МЕБЕЛЬ

Важно, чтобы все операции, связанные с установкой изделия, осуществлялись квалифицированным персоналом. Духовой шкаф может быть установлен как в стойку, так и под рабочую поверхность кухонной мебели.

Размеры отверстий для установки духового шкафа указаны на рисунке. Убедитесь, что кухонная мебель, в которой требуется установить духовой шкаф, может выдержать вес минимум 30 кг.

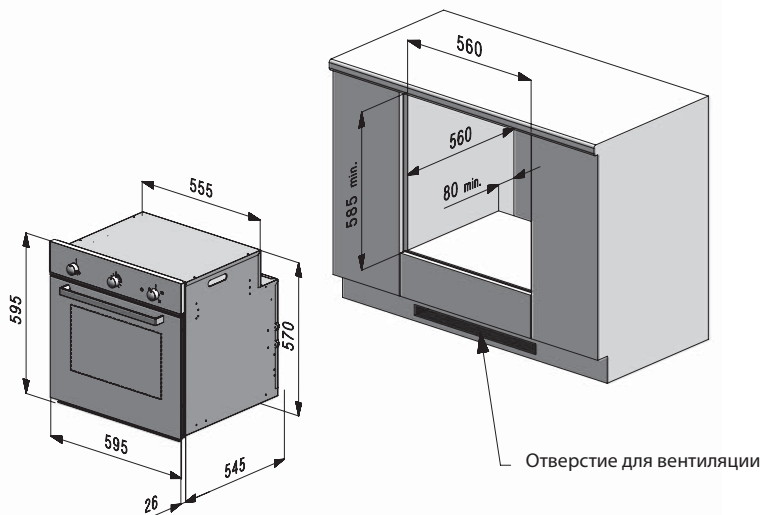

### Внимание!

Для правильного охлаждения и вентиляции газового духового шкафа необходимо вырезать отверстие в задней части секции кухонной мебели, в которую будет установлен духовой шкаф, а также отверстие в нижней части тумбы, как показано на рисунке.

Убедитесь, что духовой шкаф надежно установлен внутри кухонной мебели. Для крепления духового шкафа используйте винты А.

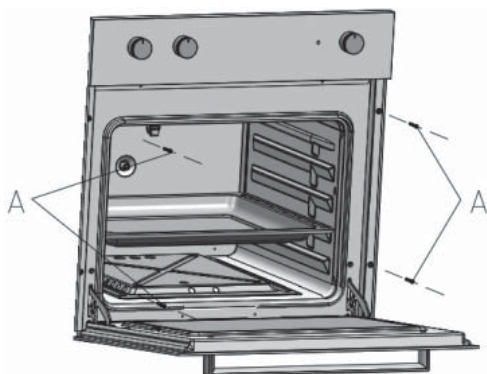

# ПОДКЛЮЧЕНИЕ ДУХОВОГО ШКАФА К ЭЛЕКТРИЧЕСКОЙ СЕТИ

## ОБЩИЕ РЕКОМЕНДАЦИИ

**!** **Внимание!** Убедитесь в том, что электрический ток отключен, до подключения духового шкафа к электрической сети.

Духовой шкаф работает от сети однофазного тока 220–230–240 В с частотой 50–60 Гц с помощью гибкого кабеля. Убедитесь в том, что домашняя электросеть поддерживает электрические параметры изделия (см. табличку на изделии или таблицу технических характеристик).

Данное изделие считается электрически безопасным, только если оно правильно подключено к электросети с надежным заземлением, в соответствии с действующими стандартами.

Для постоянного подключения к электрической сети используйте биполярный переключатель, соответствующий нагрузке, с отверстиями диаметром минимум 3 мм для каждого контакта.

В моделях, где предусмотрен гибкий кабель, он поставляется без штепсельной вилки. Используемая штепсельная вилка должна соответствовать нагрузке изделия и действующим стандартам.

При установке надо убедиться в том, что сечения кабелей гнезда соответствуют мощности духового шкафа, указанной в технических характеристиках.

Необходимо обеспечить свободный доступ к месту подключения духового шкафа к сети.



Схема подключения

## ПОДКЛЮЧЕНИЕ/ЗАМЕНА КАБЕЛЯ ЭЛЕКТРОПИТАНИЯ

Подключите провод с фазой к клемме L, провод с нулевой фазой – к клемме N, желтый/зеленый провод – к заземлению. Желтый/зеленый кабель должен быть длиннее других, по крайней мере, на 20 мм.

Следите, чтобы электрический кабель не проходил рядом или не контактировал с поверхностью при ее температуре выше 75°C.

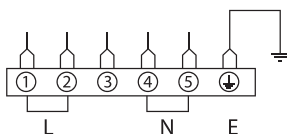
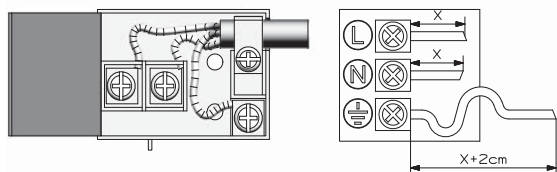

Электрический кабель надо зафиксировать в клеммной коробке кабельным зажимом, иначе он может выскользнуть.

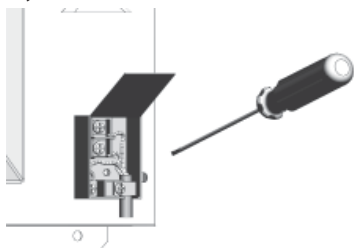

# ПОДКЛЮЧЕНИЕ ДУХОВОГО ШКАФА К ЭЛЕКТРИЧЕСКОЙ СЕТИ

## ЗАЗЕМЛЕНИЕ

Установка, подключение и заземление электрической системы должны соответствовать требованиям Европейского стандарта и действующим государственным стандартам.

Этот бытовой прибор требует подключения заземления для защиты от короткого замыкания или электрического рассеивания. Поэтому заземление должно подключаться к соответствующему электрическому разъему. На кабеле заземления не должен стоять переключатель.



### **Внимание!**

**Отсоедините разъем питания перед выполнением технического обслуживания изделия.**

При замене электрического кабеля замените его на кабель, сертифицированный в соответствии с действующими стандартами и подходящий по техническим характеристикам к изделию.



Используйте только гибкие кабели:

Для моделей без электрического гриля - кабель типа H05RR-FH 3 x 0.75

Для моделей с электрическим грилем - кабель типа H05RR-FH 3 x 1.5



# ПОДКЛЮЧЕНИЕ К ГАЗОПРОВОДУ

## СОВМЕСТИМОСТЬ ПО ГАЗУ

Перед установкой убедитесь, что местные стандарты подключения (тип газа и давление) и технические требования изделия совместимы (см. таблицу с техническими данными изделия). Если же такого соответствия нет, перед тем как продолжить, прочитайте пункт «Адаптация к различным типам газа».

## ПОДКЛЮЧЕНИЕ К ГАЗОПРОВОДУ

**!** **Внимание!**  
Подключение к газовой сети должно производиться в соответствии с действующими государственными стандартами и только сертифицированным техническим специалистом. Специалист также должен выполнить проверку герметичности, тщательно следуя процедуре, описанной ниже.

Для подключения духового шкафа выполните следующие действия:

- 1) отключите все контрольные горелки и закройте соответствующие клапаны других имеющихся газовых приборов;
- 2) закройте главный клапан домашней газовой сети;
- 3) установите в легкодоступном месте шаровой клапан между газопроводом и плитой;
- 4) подключите прибор к газопроводу с помощью гибкой трубки из нержавеющей стали длиной не более 2 м или жесткой медной трубки подходящего размера, при этом нужно следить, чтобы гибкие металлические трубки не контактировали с движущимися частями и не повреждались. Убедитесь в том, что соединительный трубопровод духового шкафа и другие фитинги не забыты грязью, посторонними предметами и т. д. Если посторонние предметы выйдут из трубопровода, они могут повредить вентили духового шкафа;

**!** **Внимание!**  
Использование резинового шланга запрещено, так как его нельзя проверить.

- 5) подключите духовой шкаф к газопроводу, уделяя при этом особое внимание качеству соединения узлов из фитингов и уплотнителей **G**;
- 6) откройте главный клапан газопровода. Нанесите мыльную воду на стыки газовых соединений для проверки на герметичность;
- 7) откройте шаровой клапан на входе в газовый прибор. При появлении пузырьков воздуха слегка затяните соединения до прекращения утечки или проверьте, правильно ли они затянуты. Повторите проверку герметичности.

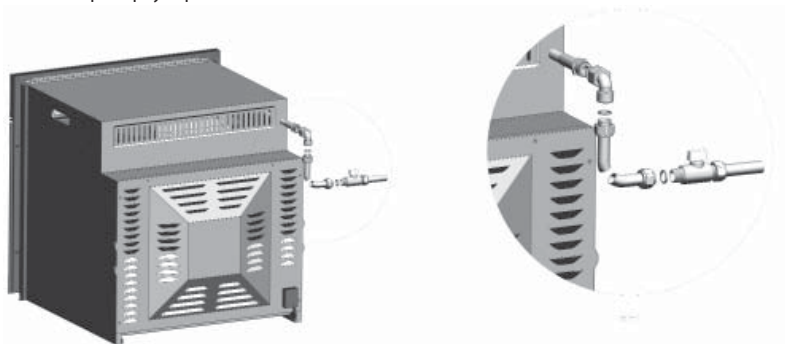

Теперь можно включить контрольные горелки других газовых приборов.

**!** **Внимание!**  
Никогда не используйте открытое пламя для проверки утечки газа. После проверки герметичности очистите поверхность от остатков вещества.

# ПОДКЛЮЧЕНИЕ К ГАЗОПРОВОДУ

**!** **Внимание!**  
Если газовый духовой шкаф устанавливается в сочетании с газовой поверхностью, подключение к газопроводу не должно идти только через один запорный шаровой клапан. Эти приборы должны быть подключены отдельно с помощью двух независимых шаровых клапанов.

## АДАПТАЦИЯ К РАЗЛИЧНЫМ ТИПАМ ГАЗА

Все модели духовых шкафов оборудованы сменным набором форсунок для сжиженного нефтяного газа и/или природного газа. Посмотрите этикетку изделия для сверки типа используемого газа. Для замены форсунок и регулирования их минимальной производительности прочитайте пункт «ЗАМЕНА ФОРСУНОК».

**→** **Совет.**  
Горелка духового шкафа не требует регулировки первичного воздуха.

## ЗАМЕНА ФОРСУНОК

Сначала отсоедините электрическое подключение духового шкафа и закройте шаровой клапан подачи газа. Для замены форсунок снимите винт крепления горелки к фронтальной части (для горелки духового шкафа необходимо извлечь съемную верхнюю часть **Р**). Медленно и осторожно извлеките горелку **В** из гнезда. Соблюдайте осторожность, чтобы не повредить термпару и кабель запальной свечи.

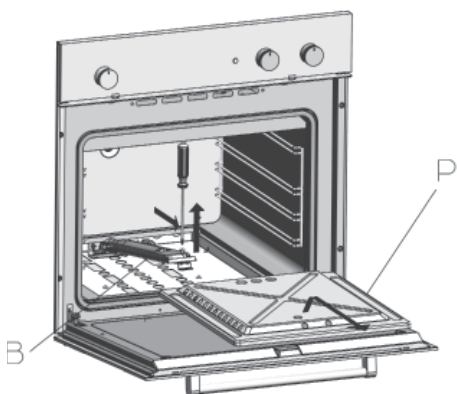

Затем с помощью шестигранного ключа на 7 мм ослабьте затяжку форсунки **И** и замените ее, следуя указаниям в таблице «Технические данные газовых горелок». Повторно установите горелку, выполняя описанные выше операции в обратном порядке. Теперь следуйте указаниям пункта «РЕГУЛИРОВАНИЕ МИНИМУМА ТЕРМОСТАТА».

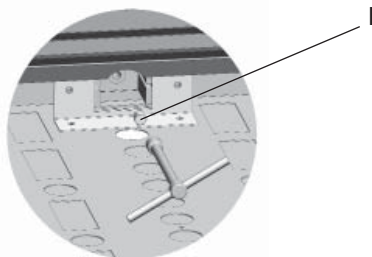

# ПОДКЛЮЧЕНИЕ К ГАЗОПРОВОДУ

## РЕГУЛИРОВАНИЕ МИНИМУМА ТЕРМОСТАТА

Выполняйте эту операцию с духовым шкафом, уже установленным в кухонную мебель, а также подключенным к электричеству и газу согласно предыдущей инструкции. Регулировку минимума термостата необходимо выполнять каждый раз при смене типа газа, чтобы гарантировать надлежащее функционирование горелок.

В положении минимума пламя должно быть стабильным и не выключаться при изменении от максимума к минимуму и наоборот. Высота пламени в положении минимума должна составлять около 5 мм.

Для настройки минимума термостата выполните следующие действия:

1. Подожгите горелку и оставьте ее поработать несколько минут.
2. Переведите указатель рукоятки в положение минимума, снимите рукоятку.
3. Вставьте небольшую отвертку в отверстие на левой стороне вала термостата, установите оптимальную высоту пламени, закройте или откройте регулировочный винт V при заблокированном вале.

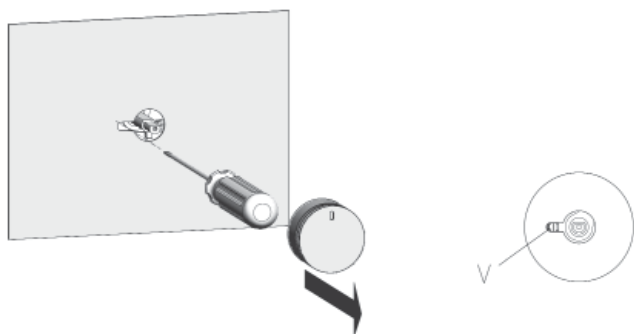

Выполните несколько обычных движений на открывание и закрывание дверцы и в случае погасания пламени слегка повысьте минимум.

**!** **Внимание!** Все настройки должен выполнять только квалифицированный и уполномоченный персонал. Чтобы гарантировать правильную и безопасную работу, духовой шкаф должен быть надлежащим образом установлен и подключен к контуру заземления квалифицированным и уполномоченным персоналом.

**!** **Внимание!** Отсоедините изделие от электрической сети перед проведением работ.

**➔** **Совет.** Попросите специалиста, выполняющего монтаж, показать Вам место соединения шарового клапана с газопроводом и способ его перекрытия в случае необходимости.

# ЗАПАСНЫЕ ЧАСТИ И ТЕХНИЧЕСКОЕ ОБСЛУЖИВАНИЕ

Вся наша продукция, перед тем, как покинуть фабрику, была настроена и испытана квалифицированным персоналом с целью обеспечения ее наилучших рабочих параметров.

## ЗАПАСНЫЕ ЧАСТИ

Для технического обслуживания разрешается использовать только оригинальные компоненты. Не ремонтируйте или не заменяйте какие-либо детали, не указанные в данном руководстве.

Оригинальные запчасти и аксессуары можно заказать и приобрести через торговую сеть или в авторизованных сервисных центрах.

Совет: заказать запасные части и аксессуары можно обратившись на информационную линию компании **0-800-500-514** (Украина) или с помощью соответствующего раздела сайта **www.freggia.com**

## ТЕХНИЧЕСКОЕ ОБСЛУЖИВАНИЕ

Все мероприятия по обслуживанию и ремонтные работы должны выполняться только квалифицированным техническим персоналом.

В случае если духовой шкаф нуждается в техническом обслуживании, обратитесь на информационную линию компании **0-800-500-514** (Украина) или оформите заявку в соответствующем разделе сайта **www.freggia.com**. Вам необходимо будет предоставить информацию о названии модели и серийном номере.



Совет.

Запишите название модели и серийный номер или наклейте специальный стикер с этой информацией на четвертую страницу обложки данной инструкции.

# ПРИЛОЖЕНИЕ 1. ТЕХНИЧЕСКИЕ ХАРАКТЕРИСТИКИ

Модель			OMBB63	OGBB65 / OGRB65	OMMB66 / OMHE66 / OMRB66	OGMB65
Давление газа	Природный (G20)	мбар	20	20	20	20
	Бутан-Пропан (G30-31)	мбар	30-37	30-37	30-37	30-37
Инжекторы	Природный (G20)	мм	1,1	1,1	1,1	1,1
	Бутан-Пропан (G30-31)	мм	0,7	0,7	0,7	0,7
Обводная труба	Природный (G20)	мм	reg.	reg.	reg.	reg.
	Бутан-Пропан (G30-31)	мм	0,4	0,4	0,4	0,4
Мощность основной газовой горелки		кВт	2,2	2,2	2,2	2,2
Мощность гриля		кВт	/	2,2	/	2,2
<b>ГАБАРИТНЫЕ РАЗМЕРЫ</b>						
Ширина		см	59,5	59,5	59,5	59,5
Высота		см	59,5	59,5	59,5	59,5
Глубина		см	56	56	56	56
<b>ВЕС</b>						
Брутто		кг	36,2	37,2 / 40	38,2 / 40 / 40	39,2
Нетто		кг	33,5	34,5 / 37,3	35,5 / 37,3 / 37,3	36,5
<b>ЭЛЕКТРИЧЕСКИЕ ДАННЫЕ</b>						
<b>Напряжение: 220-230-240, Частота сети: ~ 50/60 Hz</b>						
Номинальный ток		А	8	0,2	8,5	0,2
Потребляемая мощность						
Макимальная		кВт	1,8	0,05	1,87	0,05
Электрический гриль		кВт	1,8	/	1,8	/
Освещение		Вт	25	25	25	25
Задний вентилятор		Вт	/	/	25	25
Тангенциальный вентилятор		Вт	25	25	25	25
Мотор вертела		Вт	/	5	/	/
<b>ВНУТРЕННИЕ РАЗМЕРЫ</b>						
Полезный объем		л	58	58	58	58
Площадь приготовления под грилем		см <sup>2</sup>	726	726	726	726
<b>ПОТРЕБЛЕНИЕ ЭЛЕКТРОЭНЕРГИИ</b>						
Природный (G20)		л/ч	210	210	210	210
Бутан-Пропан (G30-31)		г/ч	160	160	160	160

# ДЛЯ ЗАМЕТОК



НА ДОЛГИЕ ГОДЫ

# freggia



Инструкцию в электронном виде можно  
скачать на сайте [www.freggia.com](http://www.freggia.com)

Место для наклейки



012